

CATALOGUE WOODEN FLOORING

EIDAI JAPAN FLOORING

Bộ sưu tập những mẫu sàn gỗ kỹ thuật chất lượng từ tập đoàn Eidai Nhật Bản. Cùng Camila tìm hiểu vẻ đẹp của những cây gỗ quý được khai thác trên cam kết chi từ những rừng cây gỗ bền vững, với tinh thần tiết kiệm gỗ và bảo vệ môi trường.







About Us

Tập đoàn Eidai được thành lập năm 1946 Tại Osaka Nhật Bản, với phương châm hoạt động theo ba nguyên tắc " Sử dụng gỗ từ rừng bền vững" , " sử dụng gỗ không lãng phí" và " tái chế gỗ" góp phần hiện thực hoá một xã hội thịnh vượng và bền vững bằng cách phát triển các sản phẩm thân thiện với môi trường.

EiDai Việt Nam được thành lập năm 2012 với vốn đầu tư 100% từ công ty mẹ ở Nhật Bản. Nhà máy với nhiều chứng chỉ thân thiện với môi trường cũng như đáp ứng những quy chuẩn khắt khe của sàn gỗ ...

Ngoài việc sản xuất các sản phẩm phục vụ thị trường nội địa, Nhật Bản, Eidai Việt Nam còn mở rộng thị trường xuất khẩu qua Mỹ...

Camila Material Solutions là thương hiệu được một nhóm kiến trúc sư, chuyên gia về vật liệu thành lập năm 2023 nhằm giúp người tiêu dùng hiểu đúng chất lượng, chất liệu, công năng của vật liệu hay những giải pháp, biện pháp thi công đảm bảo cho vật liệu được bền lâu và tăng giá trị sử dụng.

Chúng tôi hân hạnh hợp tác cùng Eidai Nhật Bản để đưa những sản phẩm sàn gỗ chất lượng cho người tiêu dùng Việt Nam.



1. Sàn kỹ thuật tự nhiên Meijyu – Bộ sưu tập Hoàng Gia

Bề mặt gỗ tự nhiên 2mm với kỹ thuật thủ công tinh xảo làm nổi bật vẻ đẹp tự nhiên của từng loại gỗ quý, sơn UV clear kháng khuẩn và bảo vệ bề mặt
Cốt gỗ Plywood lên đến 6 lớp dày 10mm được làm từ các loại gỗ Luân đỏ, vàng và trắng.



Kích thước thanh 12x303x1818mm
Một hộp gồm 6 thanh - 3.3m² | Hộp
Đơn giá đã gồm VAT, chi phí vận chuyển





Sàn gỗ kỹ thuật tự nhiên 2P

Meijyu – Bộ sưu tập Hoàng Gia

Kích thước thanh 12x303x1818mm

Một hộp gồm 6 thanh - 3.3m² | Hộp

Đơn giá đã gồm VAT, chi phí vận chuyển

BLACK WALNUT

MRVS -WAL C



BLACK CHERRY

MRVN- CHE-C



HARD MAPLE

MRVN- HM-C



RED OAK

MRVN- ROA-C





Sàn gỗ kỹ thuật tự nhiên 3P

BLACK WALNUT

MRVN -WAL C



BLACK CHERRY

MRVS- CHE-C



RED OAK

MRVS- ROA-C



HARD MAPLE

MRVS- HM-C



Meijyu – Bộ sưu tập Hoàng Gia

Kích thước thanh 12x303x1818mm

Một hộp gồm 6 thanh - 3.3m² |Hộp

Đơn giá đã gồm VAT, chi phí vận chuyển



Bề mặt gỗ tự nhiên 2mm

Các loại gỗ quý như Óc chó, Sồi, Tần bì, Anh Đào, Thích cứng ...
Được nhập khẩu từ Mỹ



Cốt Plywood

Dày 10mm, Gỗ Luân đỏ, trắng, vàng
Nhập khẩu từ Indonesia, Malaysia

Sơn UV Clear

Kháng Khuẩn, kháng vi rút
Nhập khẩu từ Nhật Bản

Rãnh R

Được gia công thẩm mỹ và tinh tế







2. Sàn kỹ thuật tự nhiên Meijyu Mokutone -C

Bề mặt veneer gỗ tự nhiên 0.3mm với kỹ thuật thủ công tinh xảo làm nổi bật vẻ đẹp tự nhiên của từng loại gỗ quý, sơn E- Natural, kháng khuẩn và bảo vệ bề mặt

Cốt gỗ MDF chống ẩm 2.7mm, Plywood được làm từ các loại gỗ Hinoki và Tuyết tùng.

Kích thước thanh 12x303x1818mm

Một hộp gồm 6 thanh - 3.3m² |Hộp

Đơn giá đã gồm VAT, chi phí vận chuyển

VELI OAK- DARK COLOR

MANV-ODK



VELI OAK - LIGHT COLOR

MANV-OAP



BLACK WALNUT

MANV - BWA



ASH

MANV - ASC



OAK

MANV-WOK



2. Sàn kỹ thuật tự nhiên Meijyu Mokutone -C

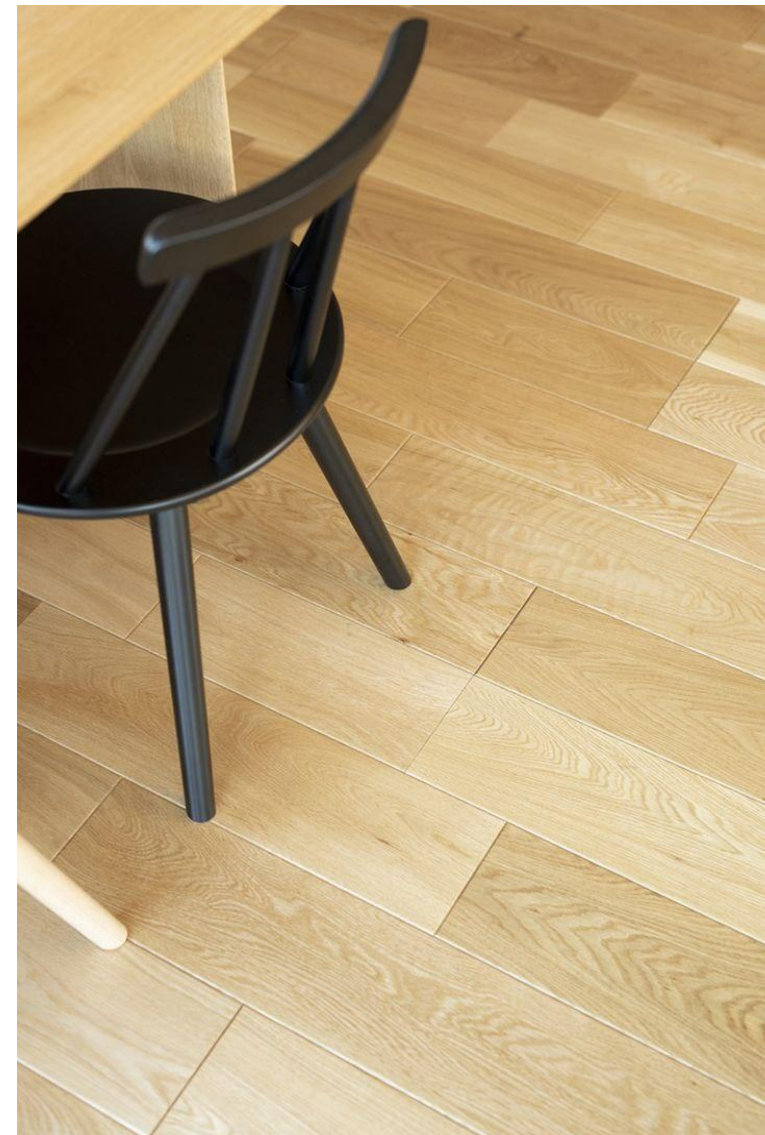





3. Sàn kỹ thuật Olefin

Với công nghệ đặc thù và kỹ thuật tinh xảo, Sàn kỹ thuật Olefin là sự tự hào của Eidai khi hiện thực hoá vân gỗ và sự mềm mại tự nhiên trong từng đường nét.

Bề mặt giấy Olefin 0.3mm , Cốt Gỗ MDF chống ẩm 2.7mm, Plywood từ gỗ Muồng.

Kích thước thanh 12x303x1818mm

Một hộp gồm 6 thanh - 3.3m² | Hộp

Đơn giá đã gồm VAT, chi phí vận chuyển

3. Sản phẩm kỹ thuật Olefin - TSG

SMOKE OAK COLOR

TSG-BCST-XF-C



CHERRY COLOR

TSG-BCHT-XF-C



HARD MAPLE COLOR

TSG-HMPT-XF-C



WHITE ASH COLOR

TSG-WAST-XF-C



OAK COLOR

TSG-NOKT-XF-C



WALNUT COLOR

TSG-SNTT-XF-C





3. Sản kỹ thuật Olefin - AMG

MAD OAK

AMG-MDO-C



CHAMPETRES

AMG-CPO-C



ELEGANT WALNUT

AMG-EGW-C



LIMED OAK

AMG-LMO-C



FORCE MAPLE

AMG-FRM-C

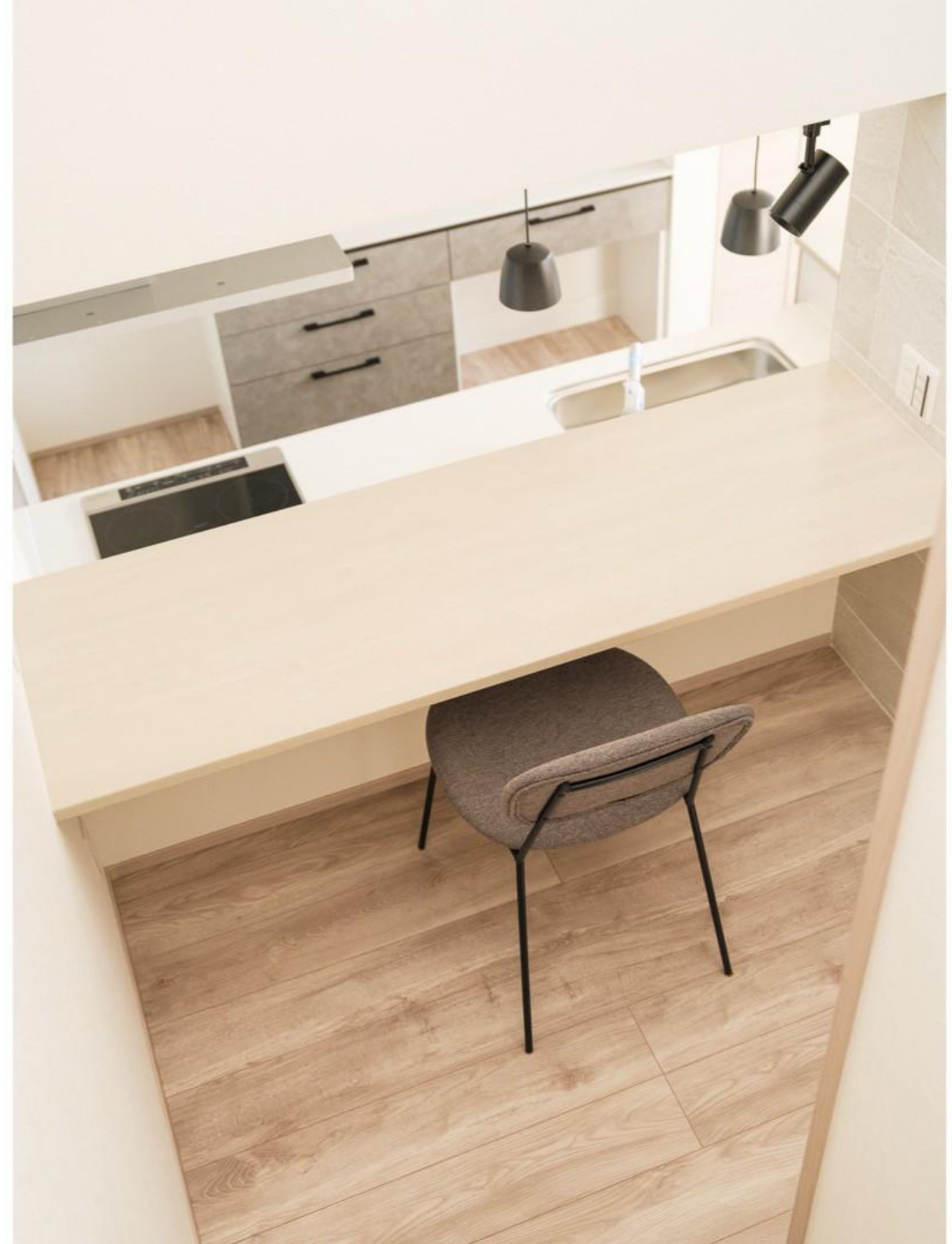

4. Sàn xương cá kỹ thuật tự nhiên 4P

Bề mặt gỗ thật luôn là duy nhất và độc đáo, là điểm thu hút cũng như cảm nhận sử dụng.
Gỗ là món quà của thiên nhiên, là giá trị do thiên nhiên tạo ra.
Chúng tôi trân trọng và nâng niu các giá trị bền vững với thời gian.

Sàn gỗ kỹ thuật tự nhiên xương cá Meijyu 4P - Bề mặt gỗ tự nhiên 2mm
Cốt gỗ dán 13mm
Với kỹ thuật tinh xảo của Eidai đem đến sự bền vững trong giá trị sử dụng.





<Gỗ Óc Chó Đen>

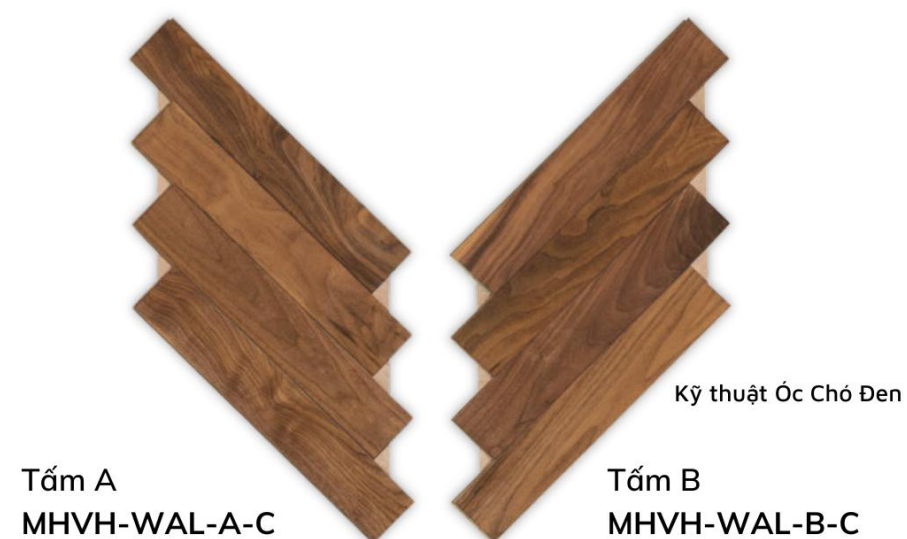

<Gỗ Sồi>

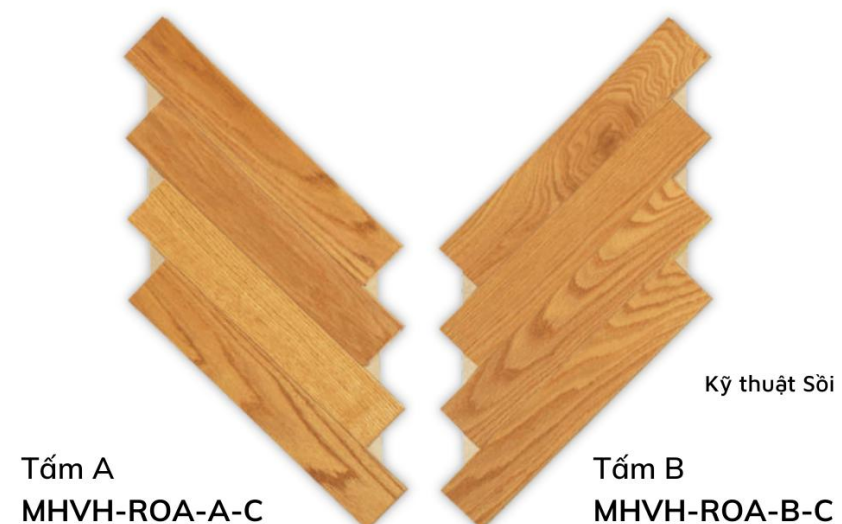

<Gỗ Anh Đào Đen>

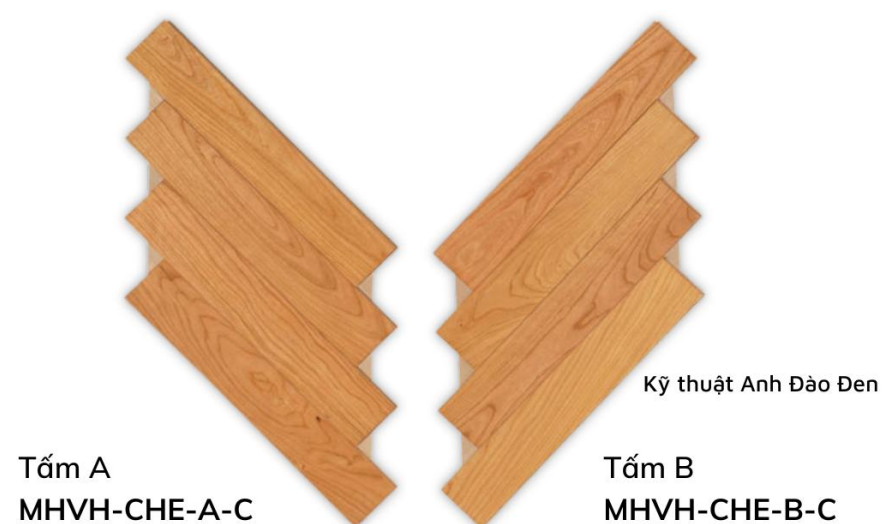

<Gỗ Thích cứng>

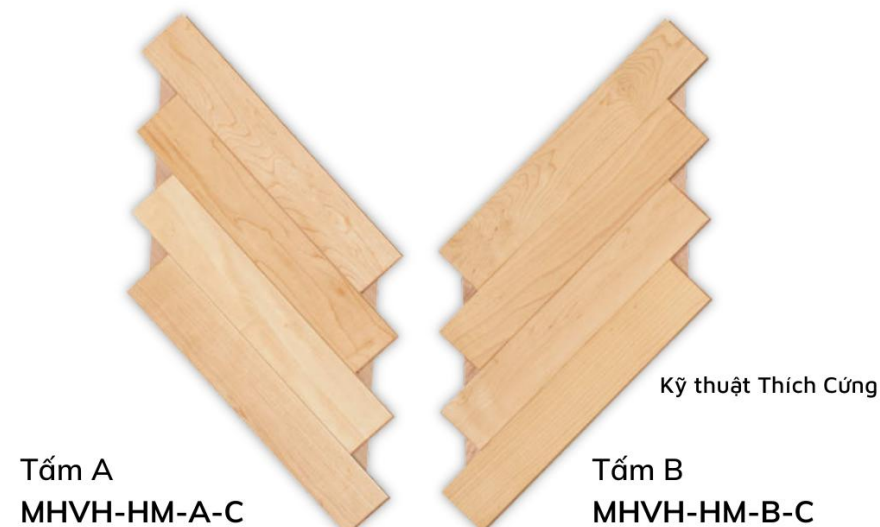

Sàn xương cá kỹ thuật tự nhiên 4P

Bản vẽ mặt cắt (đơn vị mm)

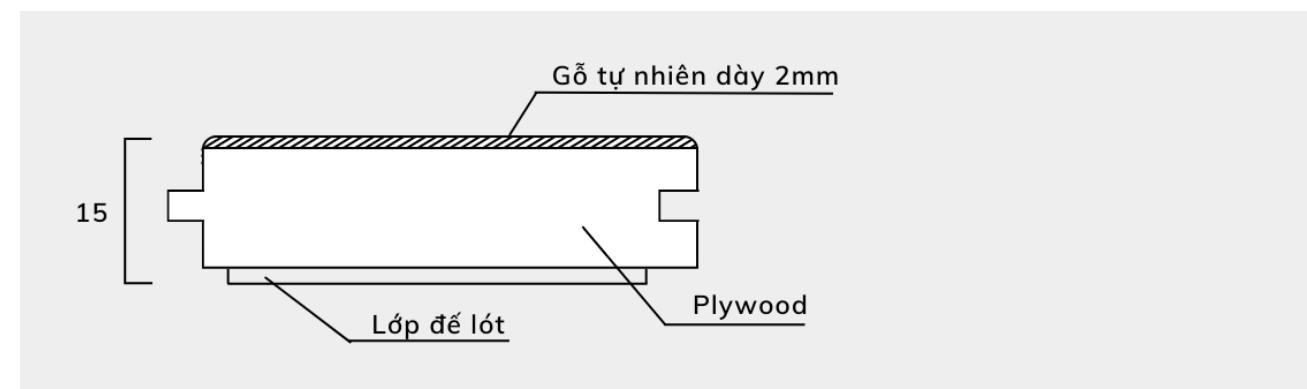

Bản vẽ bề mặt (đơn vị mm)

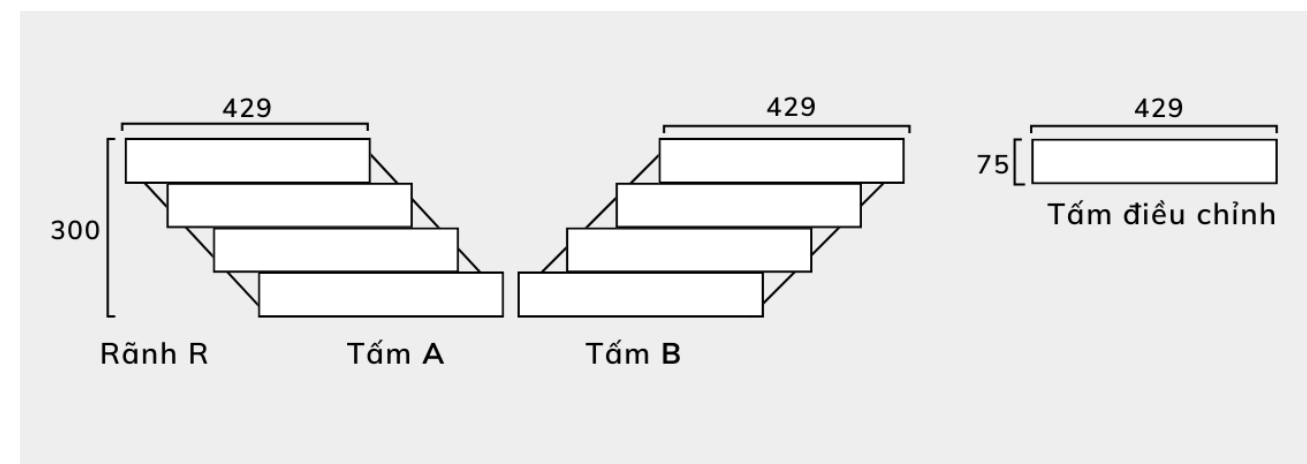

Kích thước thanh 15x300x429mm | 1 Hộp gồm 11 thanh
 +4 tấm hiệu chỉnh ~1.54 m² | Hộp
 Đơn giá đã gồm VAT, chi phí vận chuyển



Sàn xương cá kỹ thuật tự nhiên 4P



BLACK WALNUT



BLACK CHERRY



HARD MAPLE



RED OAK

5. Sàn xương cá kỹ thuật Olefin

SHV-SNTT-C



SHV-NOKT-C



SHV-BCHT-C



SHV-WAST-C



SHV-HMPT-C



SHV-BCST-C

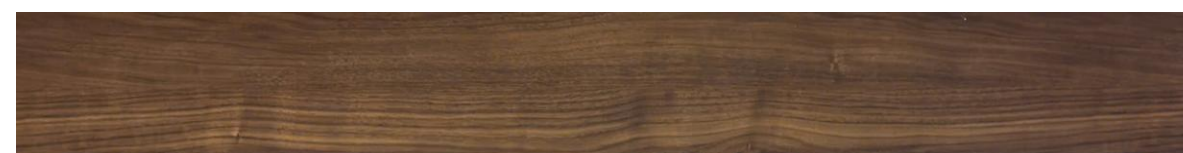

Kích thước thanh 12 x 90 x 909mm | 1 Hộp gồm 20
thanh = 1.63 m² | Hộp
Đơn giá đã gồm VAT, chi phí vận chuyển

WOODEN



Những kiến thức hay về Cây Gỗ

Khi thời gian là giá trị và thước đo vẻ đẹp của Cây
Và Thượng đế ban cho con người Cây Gỗ, thì cũng
là lúc chúng ta khai thác, nuôi dưỡng đúng cách để
hoà hợp cùng Thiên Nhiên tươi đẹp.





Các loại gỗ quý

Cây là món quà thiên nhiên không thể thiếu trong đời sống của người Nhật.

Một chiếc cây toả bóng mát khi trời nắng nóng giúp chúng ta cảm thấy dễ chịu.

Con người trồng rừng và khai thác gỗ ,Gỗ được khai thác phục vụ lại cho đời sống của con người.

Và rồi con người tiếp tục trồng rừng và nuôi dưỡng rừng....

Khi con người và thiên nhiên hoà hợp cuộc sống ý nghĩa và hạnh phúc.



Gỗ óc chó đen – Black Walnut

Gỗ óc chó đen – chuẩn mực của vật liệu cao cấp Được xếp vào nhóm gỗ quý hiếm, gỗ óc chó đen sở hữu cấu trúc thớ dày, độ ổn định cao và khả năng kháng cong vênh vượt trội. Vân gỗ chuyển tầng tự nhiên, từ nâu socola đến ánh caramel, tạo nên chiều sâu thị giác sang trọng mà không chất liệu công nghiệp nào tái tạo trọn vẹn.



Gỗ Sồi đỏ - Red Oak

Gỗ sồi đỏ sở hữu sắc vàng hồng đặc trưng, nổi bật bởi hệ vân thẳng mạnh mẽ và giàu chiều sâu. Kết cấu gỗ cứng, ổn định và có khả năng bám màu vượt trội, cho phép tạo ra những bề mặt hoàn thiện sắc nét và sang trọng. Nhờ độ bền cao và tính ứng dụng linh hoạt, sồi đỏ là lựa chọn phổ biến trong các hạng mục nội thất

Gỗ Anh Đào- Black Cherry

Các thợ mộc ở Mỹ ở thế kỷ 18 và 19 đã gọi loại gỗ này là Mahogany New England nhờ màu sắc rực rỡ của nó .
Gỗ Anh đào đen được ưa chuộng cho các thiết kế cao cấp đậm chất New England cổ điển. Bề mặt mang sắc đỏ nâu sẫm, ánh satin dịu, tạo cảm giác ấm áp và sang trọng

Gỗ Thích cứng- Hard Maple

Gỗ thích cứng nổi bật với sắc kem sáng đến vàng nhạt tinh tế, mang lại cảm giác sạch sẽ và hiện đại. Thớ gỗ nhỏ, mịn và đồng đều tạo nên bề mặt hoàn thiện rất sắc nét, đặc biệt phù hợp cho những thiết kế đòi hỏi độ tinh xảo cao. Độ cứng và độ bền của Hard Maple thuộc nhóm hàng đầu trong các loại gỗ tự nhiên, cho khả năng chịu va đập tốt và hạn chế cong vênh.



Gỗ Tần bì - Ash

Gỗ tần bì được nhận diện bởi sắc vàng nhạt đến nâu sáng, mang nét đẹp tự nhiên phóng khoáng và hiện đại. Vân gỗ nổi rõ, trải dài thành những đường lượn mạnh mẽ, tạo hiệu ứng thị giác sống động và đầy cá tính..

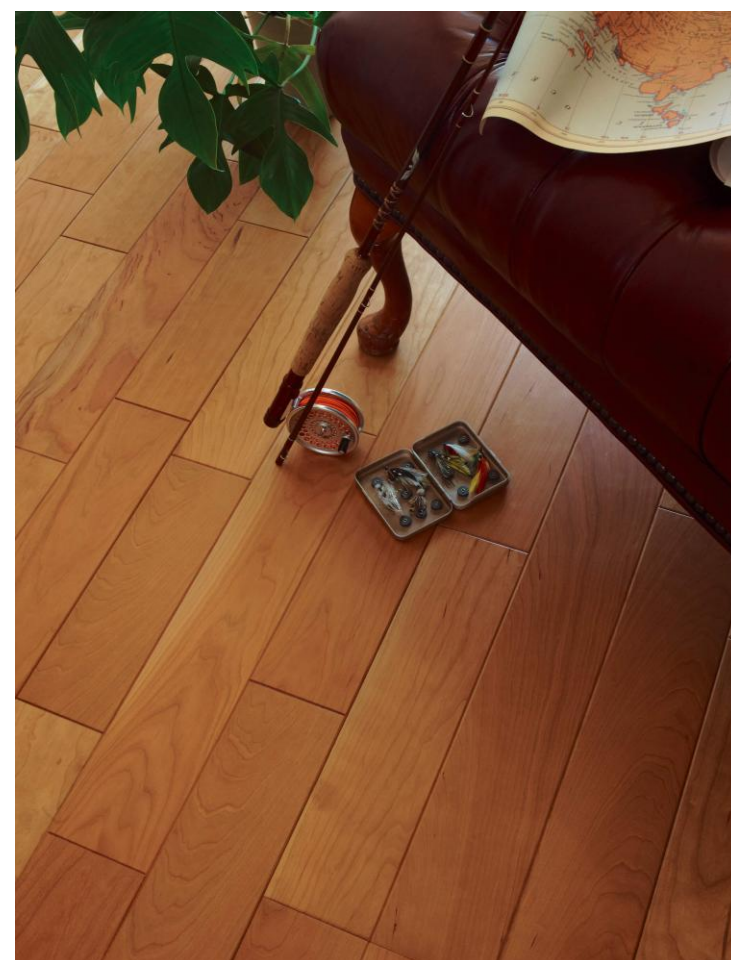

Phân bố các loại cây và phân loại khí hậu

Các loài cây phát triển từ khu vực nhiệt đới gần xích đạo cho đến vùng lạnh ở vĩ độ cao.

Chiếm 31% Diện tích đất của Thế Giới dưới dạng rừng.

Tuỳ thuộc vào khí hậu của từng vùng, các loại cây phát triển khác nhau.

Có hơn 60.000 loài cây khác nhau.

Eidai đã chọn lựa kỹ càng các loại cây có tính thẩm mỹ cao, và có thể khai thác đúng quy định.

Cây gỗ Thích

Phân bố: Bắc Mỹ

Họ Gỗ: Phong

Cây Anh Đào Đen

Phân bố: Bắc Mỹ

Họ Gỗ: Hoa Hồng

Cây Tần Bì

Phân bố: Châu Âu, Bắc Mỹ

Họ Gỗ: Nhài

Cây Gỗ Sồi

Phân bố: Châu Âu, Nga, Bắc Mỹ và một số vùng khác

Họ: Beech

Cây Óc chó đen

Phân bố: Bắc Mỹ

Họ: Óc chó





Các chứng chỉ và tiêu chuẩn áp dụng của sản phẩm

Sản phẩm hoàn thiện nội thất theo quy định của Luật Xây Dựng trong các danh mục đáp ứng tiêu chuẩn F 4 sao – Hiệp Hội Công nghiệp vật liệu xây dựng và thiết bị nhà ở Nhật Bản
Ván sàn được quy định theo JAS và có thông tin dựa trên JAS (Japanese Agricultural Standard)

Sản phẩm phù hợp với tiêu chuẩn tự chủ của ngành công nghiệp liên quan đến 4 loại VOC (toluenen, xylene, ethylbenzene, styrene) Phát thải từ vật liệu gỗ.

Bề mặt sàn gỗ có chức năng kháng khuẩn và kháng virus, SIAA
Chất kháng khuẩn và kháng virus được thiết kế để giảm số lượng virus, vi khuẩn trên bề mặt.

Sản phẩm thuộc vào Gỗ và các vật liệu khác theo luật Clean Wood Act (Luật về việc thúc đẩy lưu thông và sử dụng gỗ hợp pháp). Sản phẩm đã được xác nhận là gỗ hợp pháp thông qua các kiểm tra dựa trên pháp luật.

Nhà máy đạt tiêu chuẩn ISO 9001:2015



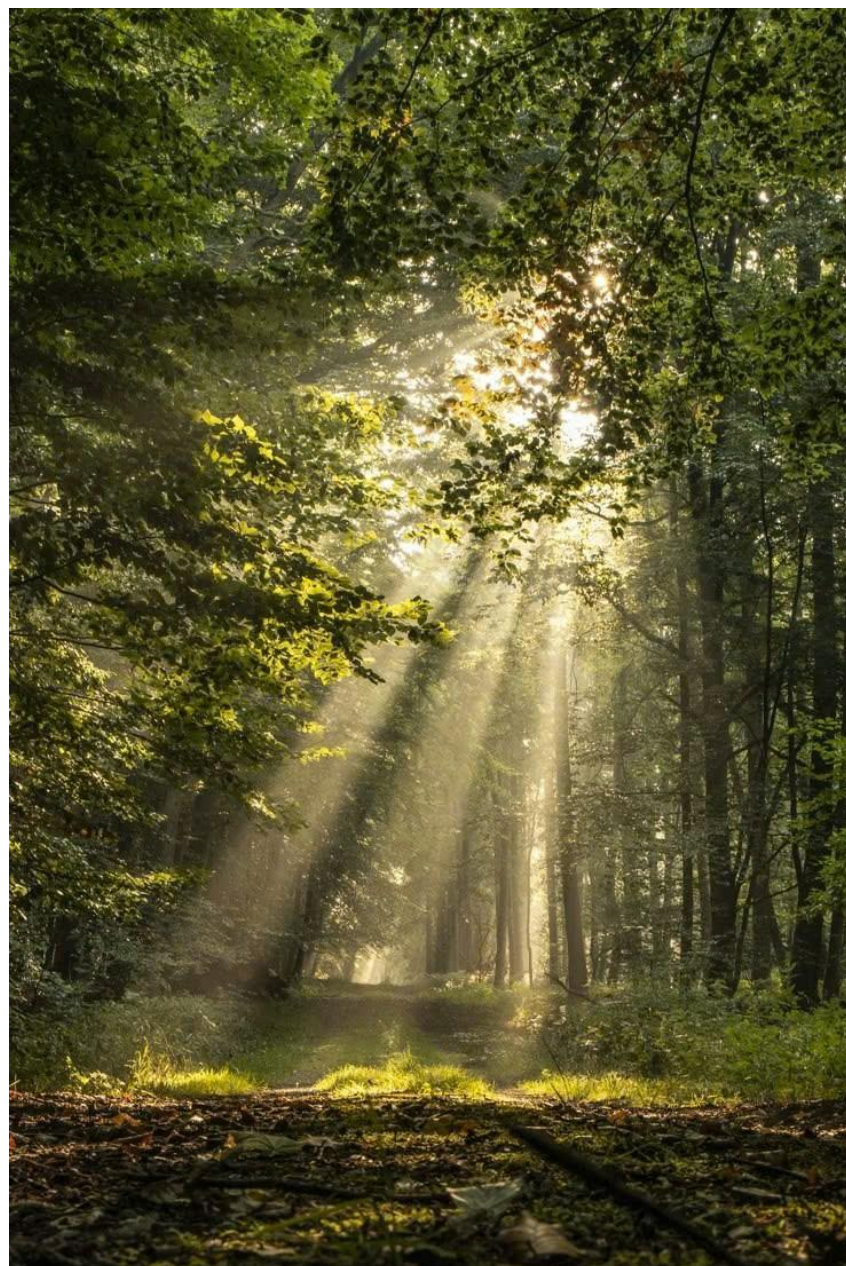

THANK YOU !

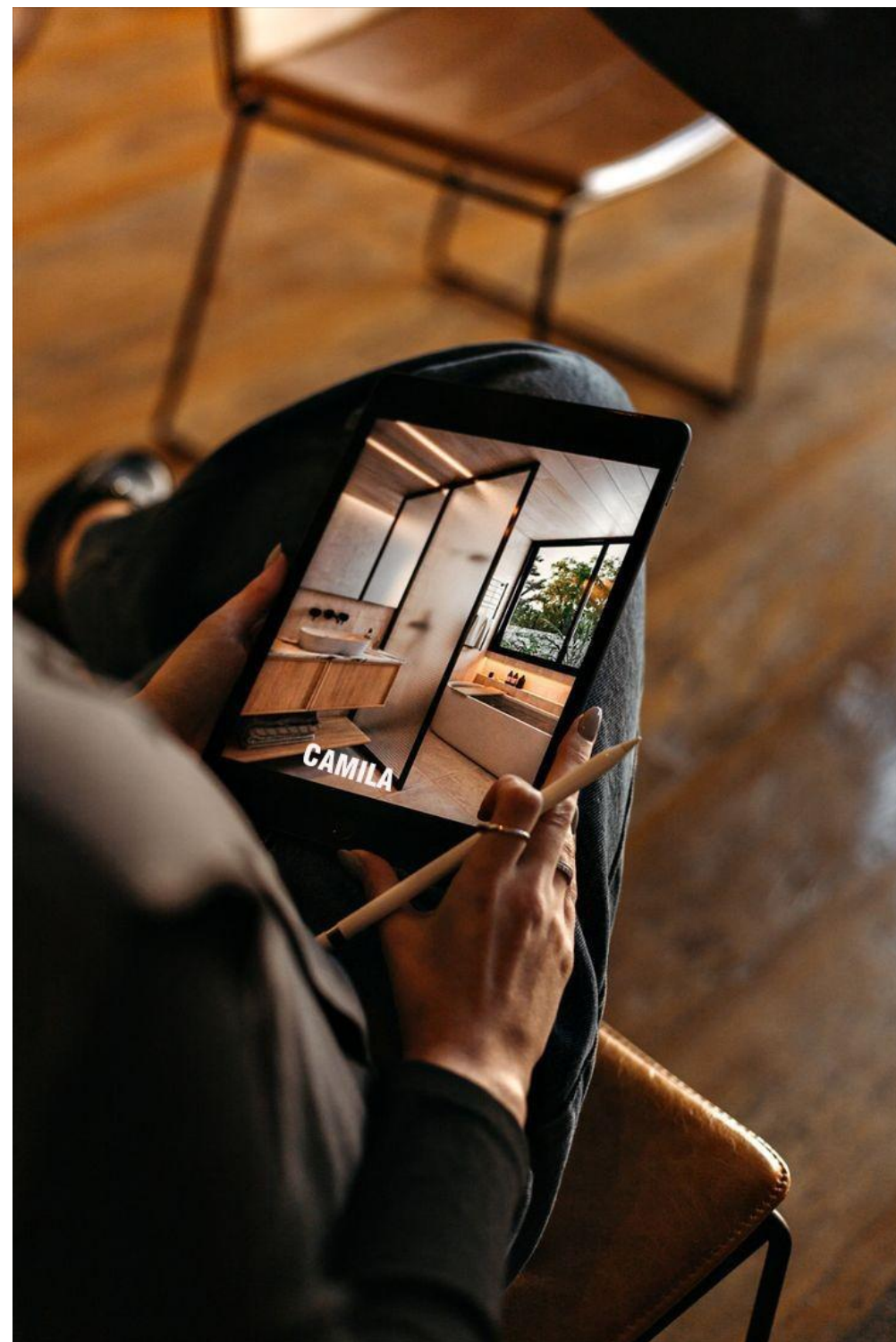

CONTACT US

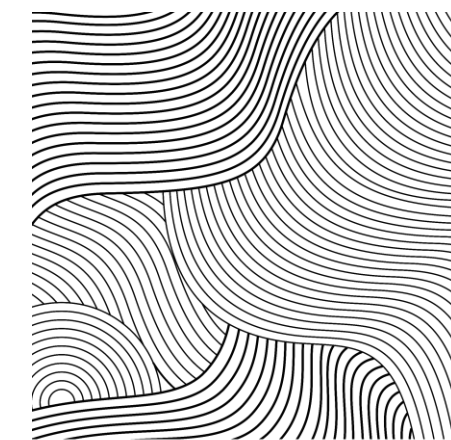

CAMILA
MATERIAL SOLUTIONS

Camila Hồ Chí Minh

138 Vành Đai Tây, P. An Khánh, Tp.
Thủ Đức, Tp. Hồ Chí Minh

Camila Miền Trung

117 Nghiệm Xuân Yên, Ngũ Hành Sơn,
Tp. Đà Nẵng

Camila.vn | 0934564060