

HÄFELE



www.hafele.com

HOTEL SOLUTION  
GIẢI PHÁP CHO KHÁCH SẠN  
2025 - 2026

# HÄFELE - WHERE TRUST WAS BUILT FROM COMPETENCE. HÄFELE - NƠI NĂNG LỰC XÂY NÊN NIỀM TIN.

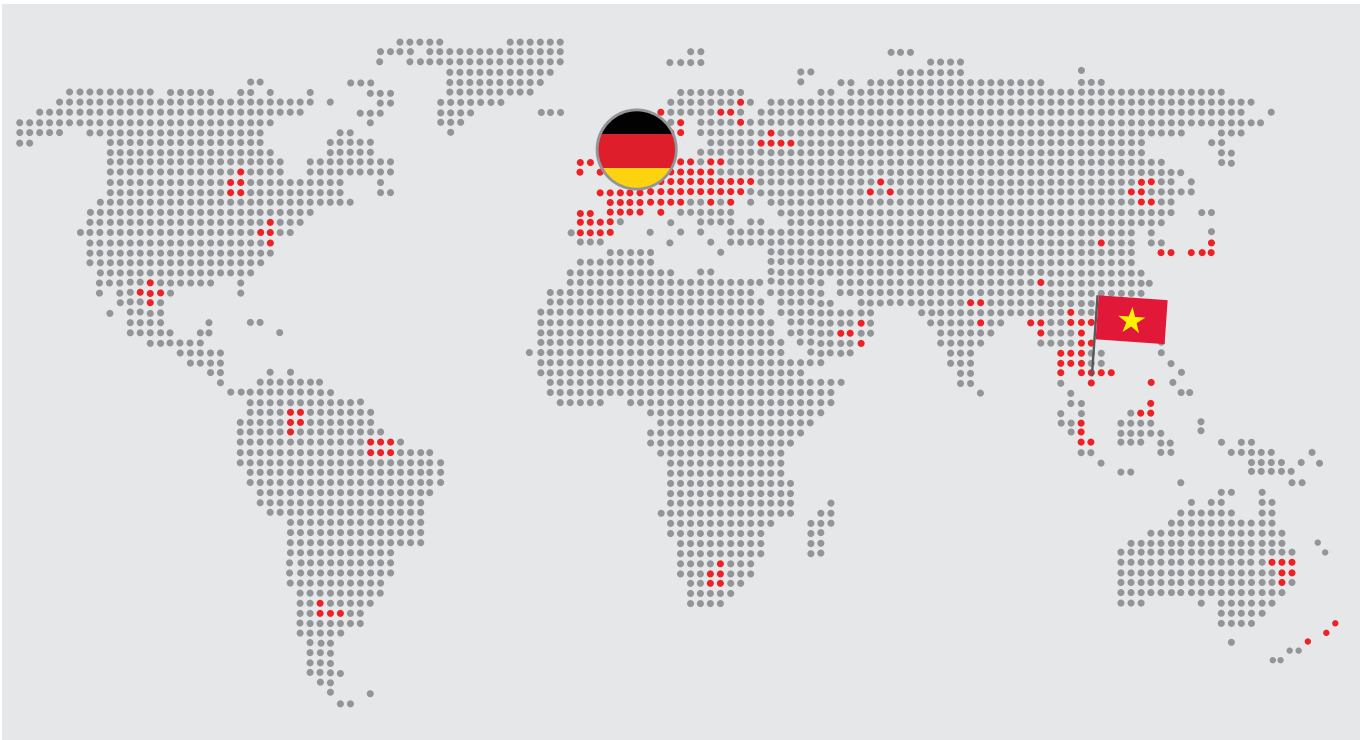

Founded in Germany in 1923, Häfele is a renowned provider of smart home and project solutions with 150 subsidiaries and sales offices around the world. Häfele's superior range of products which exemplifies German quality standards is developed with the philosophy of "functionality" and "easiness" in mind to be reliable solutions for both professionals and consumers.

Since the establishment in Vietnam in 1998, Häfele has been continuously improving and expanding its products and services, making the key components of Vietnamese homes - door security, kitchen, wardrobe, and bathroom - much more efficient spaces.

As Häfele celebrates its 100th birthday in 2023, the Häfele Group is looking forward with great confidence, ambitious plans, and stronger than ever commitments to maintaining the guaranteed seal of the German quality benchmark. In Vietnam, Häfele looks to be the trusted provider for complete home solutions of the German quality for Vietnamese people.

Được thành lập tại Đức vào năm 1923, Häfele là thương hiệu danh tiếng trên thế giới về giải pháp dự án và nhà ở thông minh. Không chỉ đạt tiêu chuẩn chất lượng uy tín của Đức, các dải sản phẩm cao cấp của Häfele còn được phát triển với triết lý "dễ dàng" và "công năng" để mang đến những giải pháp đáng tin cậy cho các chuyên gia lẫn người tiêu dùng.

Đến Việt Nam vào năm 1998, Häfele đã không ngừng phát triển, mở rộng sản phẩm và dịch vụ để giúp người Việt Nam cải thiện hơn nữa tính hiệu quả của những không gian quan trọng trong nhà mình, bao gồm bếp, tủ quần áo, phòng tắm và an ninh cửa.

Kỷ niệm sinh nhật lần thứ 100 vào năm 2023, Tập đoàn Häfele kỳ vọng với sự tự tin cùng những kế hoạch đầy tham vọng và các cam kết mạnh mẽ hơn bao giờ hết, nhằm duy trì dấu ấn về tiêu chuẩn chất lượng của Đức. Tại Việt Nam, Häfele sẽ trở thành nhà cung cấp các giải pháp tiêu chuẩn Đức cho tổ ấm Việt.

## HÄFELE PRODUCTION AND DISTRIBUTION WORLDWIDE

MẠNG LƯỚI SẢN XUẤT VÀ PHÂN PHỐI HÄFELE TOÀN CẦU



**Häfele Headquarters**  
Nagold, Germany

**Trụ sở Häfele**  
Nagold, Đức



**Häfele Distribution Centre**  
Nagold, Germany

**Trung tâm phân phối Häfele**  
Nagold, Đức



**Häfele Production Plant**  
Budapest, Hungary

**Nhà máy sản xuất Häfele**  
Budapest, Hungary



**Häfele Production Plant**  
Jettingen, Germany

**Nhà máy sản xuất Häfele**  
Jettingen, Đức



**Häfele Production Plant**  
Kenzingen, Germany

**Nhà máy sản xuất Häfele**  
Kenzingen, Đức



**Häfele Production Plant**  
Berlin, Germany

**Nhà máy sản xuất Häfele**  
Berlin, Đức

# OUR ADVANTAGES ARE YOUR BENEFITS.

## LỢI THẾ CỦA CHÚNG TÔI LÀ LỢI ÍCH CỦA BẠN.

With almost a century of experience and expertise knowledge, Häfele has been trusted by many famous architects, designers, contractors, and developers around the world, when it comes to smart home and project solutions. In Vietnam, Häfele has too established our name as a reliable solution provider among professionals across the sectors of architecture, furniture, and real estate.

Với kinh nghiệm và kiến thức chuyên môn được tích lũy qua gần một thế kỷ, những giải pháp thông minh dành cho nhà ở và dự án của Häfele đã nhận được sự tin nhiệm của nhiều kiến trúc sư, nhà thiết kế, nhà thầu và nhà đầu tư nổi tiếng trên thế giới. Tại Việt Nam, Häfele hiện là nhà cung cấp giải pháp đáng tin cậy đối với các chuyên gia hoạt động ở khắp các lĩnh vực nội thất, kiến trúc và bất động sản.



### A GERMAN BRAND SINCE 1923

#### GERMAN QUALITY. CHẤT LƯỢNG ĐỨC

Häfele's solutions are developed with German technologies and quality standards to be of the highest functionality, offering you easiness that will translate into efficiency.

Được phát triển bằng công nghệ của Đức và theo tiêu chuẩn chất lượng đức, các giải pháp của Häfele mang tính năng cao vượt trội để mang đến cho bạn sự dễ dàng và hiệu quả.



#### AVAILABLE FROM STOCK . CÓ HÀNG GIAO NGAY

As Häfele boasts large distribution centers around Vietnam, almost everything you need is ready for order.

Sở hữu các trung tâm phân phối rộng khắp Việt Nam, chúng tôi luôn có sẵn gần như tất cả những gì bạn cần.



#### FAST DELIVERY GIAO HÀNG NHANH CHÓNG

Door-to-door service. With speed.

Dịch vụ giao hàng tận nơi, nhanh chóng.

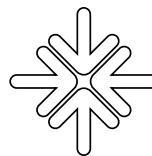

#### TAILOR-MADE SOLUTIONS GIẢI PHÁP ĐƯỢC THIẾT KẾ RIÊNG

Häfele's solutions come with huge customizability to be perfectly suited for every different need.

Nhờ khả năng tùy chỉnh to lớn, giải pháp của Häfele sẵn sàng đáp ứng các nhu cầu khác nhau một cách đầy đủ và hiệu quả.

# HÄFELE – THE RELIABLE PARTNER IN THE HOTEL.

HÄFELE - ĐỐI TÁC ĐÁNG TIN CẬY TRONG CÁC DỰ ÁN KHÁCH SẠN.

For operators, investors and planners.

Đối với nhà quản lý, nhà đầu tư và nhà hoạch định.

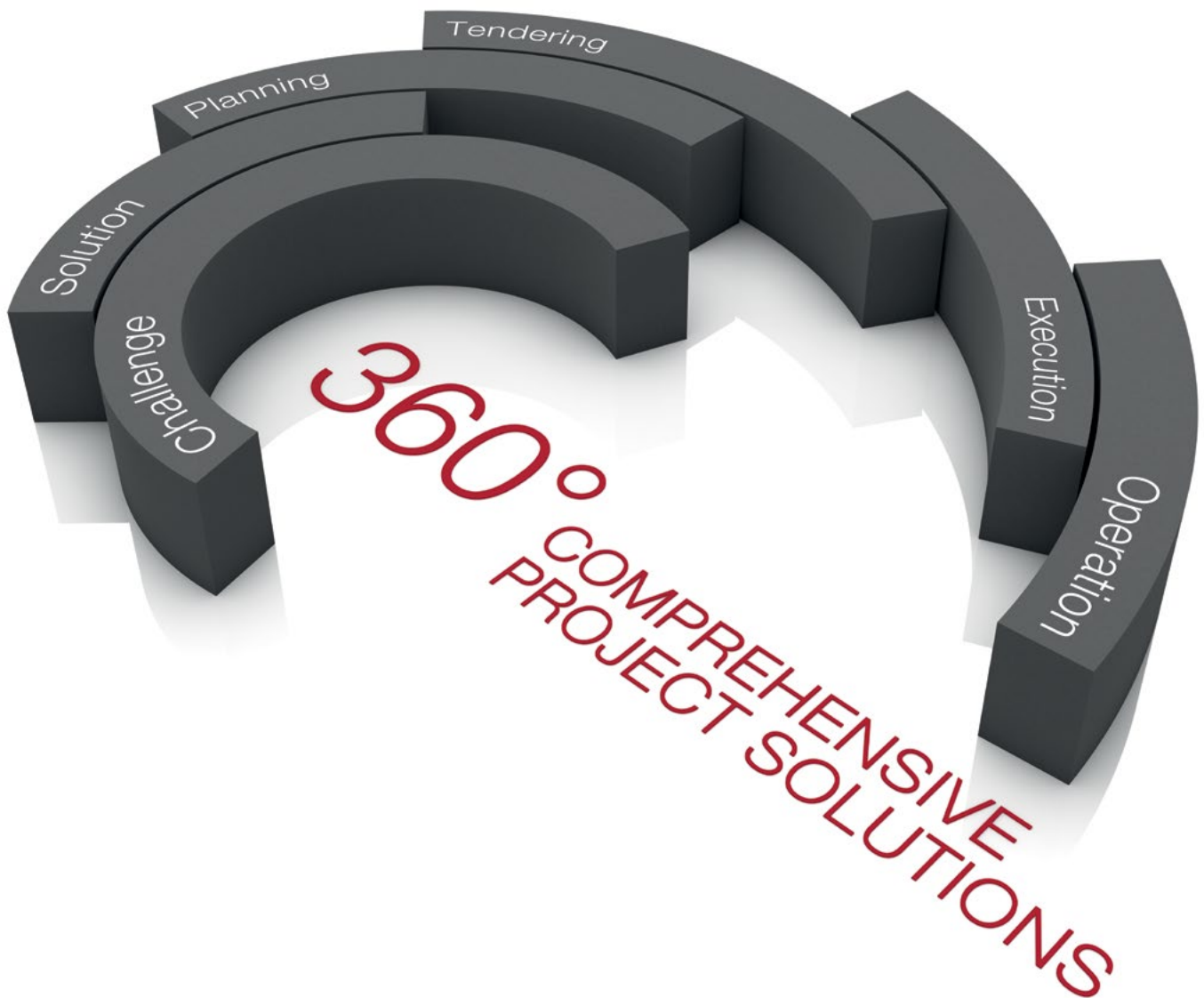

# HOTEL MANAGEMENT SYSTEM

HỆ THỐNG QUẢN LÝ  
KHÁCH SẠN



# HOTEL MANAGEMENT SYSTEM MAP

## SƠ ĐỒ HỆ THỐNG QUẢN LÝ KHÁCH SẠN

> One hotel management system include 3 parts: hotel lock system, access control system and elevator control system. These 3 systems are managed by one software and customer just only use one check-in card to verify for these system.

> Hệ thống quản lý khách sạn bao gồm: hệ thống khóa phòng, hệ thống kiểm soát cửa và hệ thống kiểm soát thang máy. Tất cả các hệ thống này được quản lý bằng một phần mềm và chỉ cần dùng 1 thẻ MF để sử dụng.

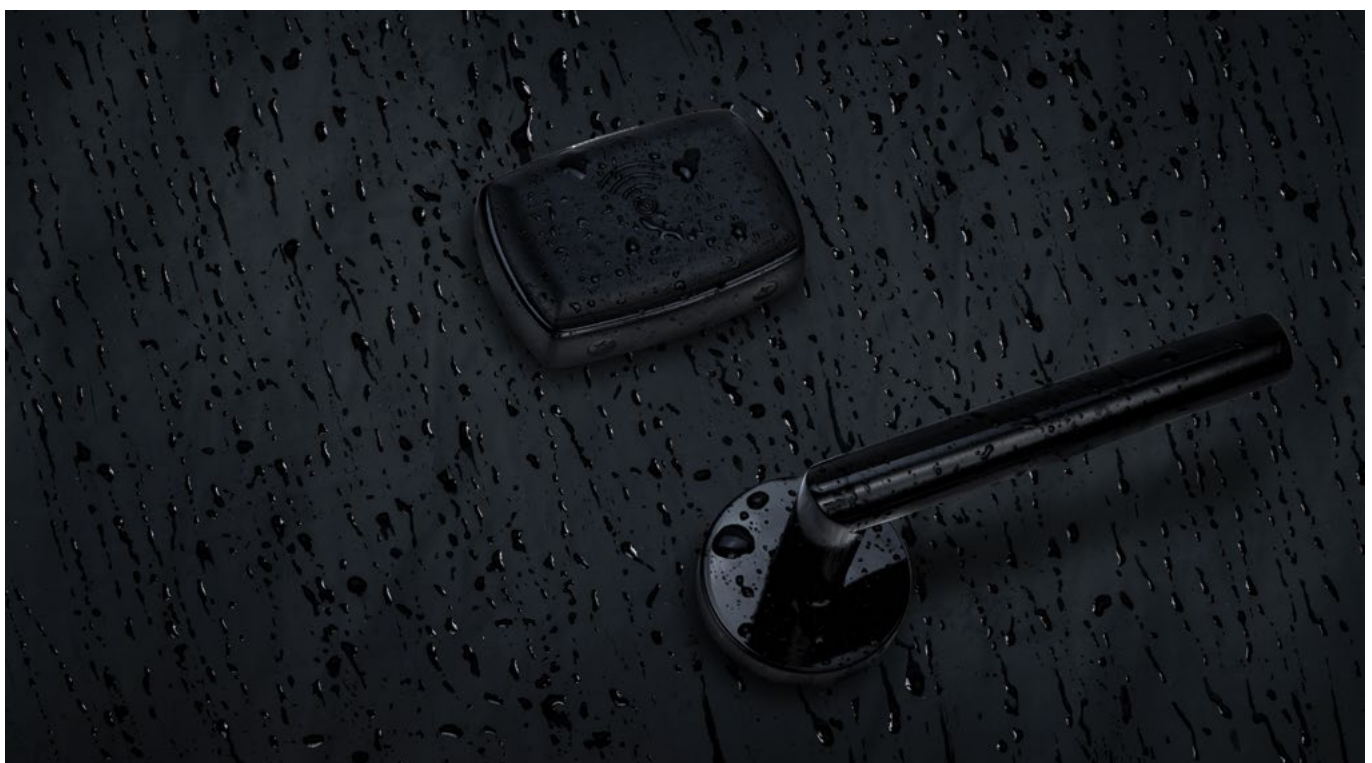
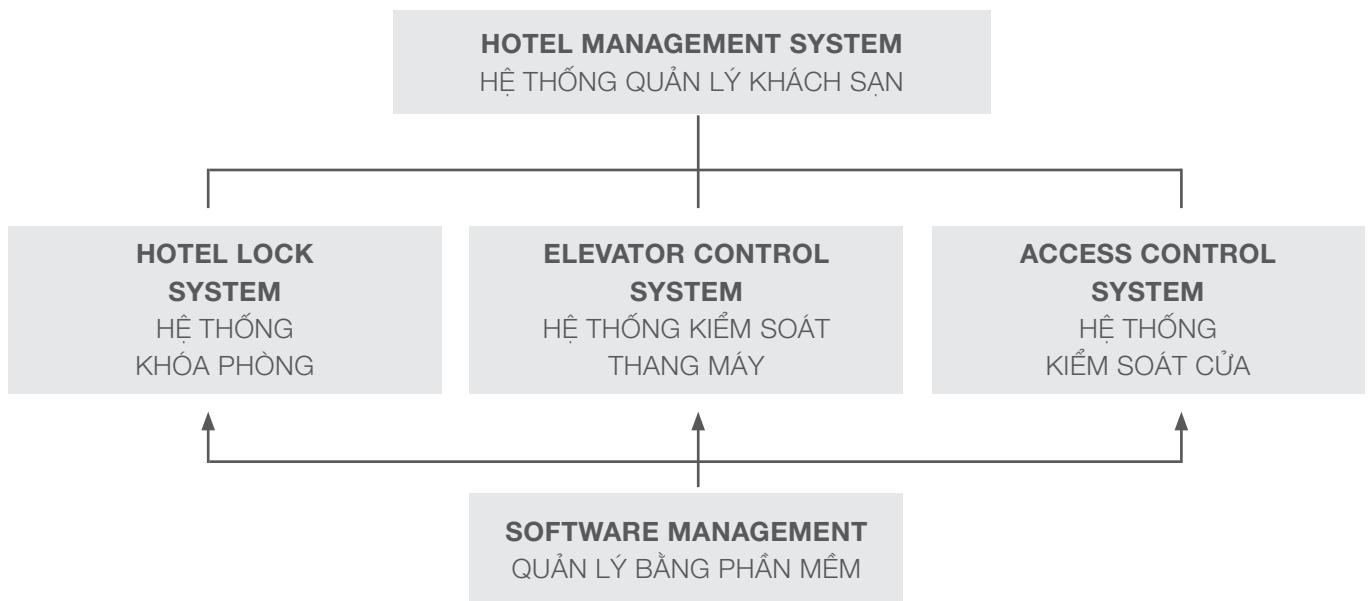

HOTEL LOCK -  
PROLOK  
SERIES

DÒNG SẢN PHẨM KHÓA  
KHÁCH SẠN PROLOK



PROLOK SERIES **DÒNG SẢN PHẨM PROLOK**

## HOTEL LOCK COMPONENTS THÀNH PHẦN HỆ THỐNG KHÓA KHÁCH SẠN



Hotel lock  
Khóa phòng



PDA



Encoder  
Bộ mã hóa



Card  
Thẻ



Software  
Phần mềm



## PROLOK SERIES DÒNG SẢN PHẨM PROLOK

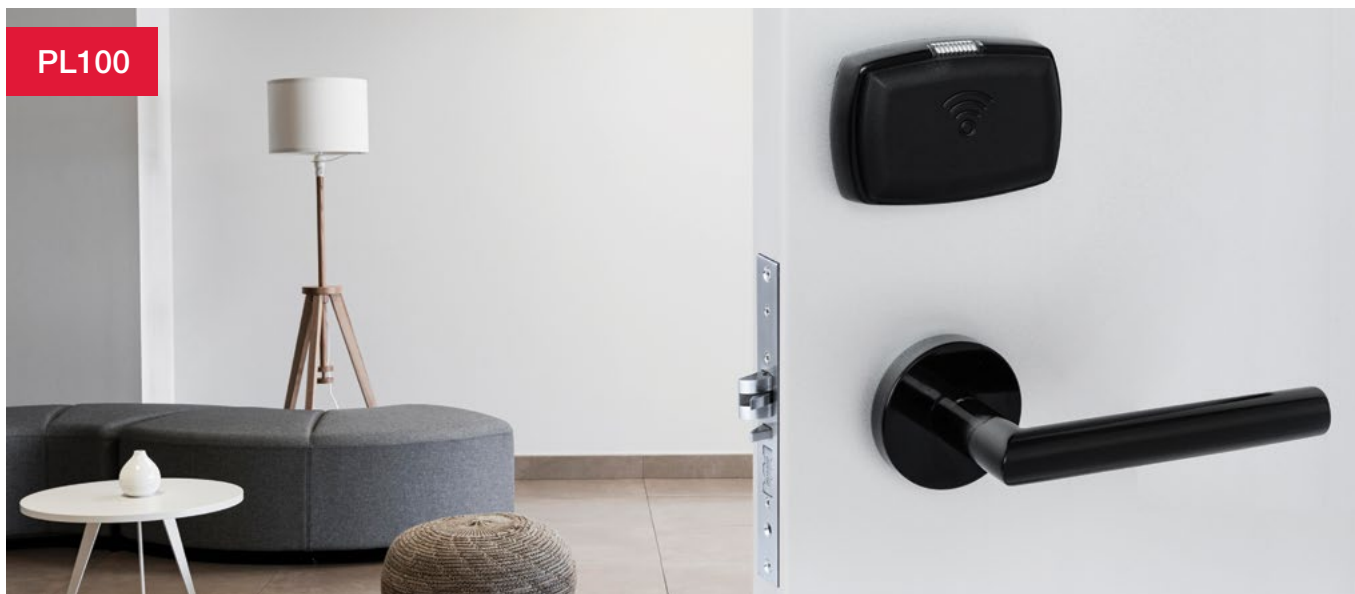

PL100

### Features

- > Material: SUS 304 - SUS 316 (Optional)
- > Door thickness: 40-55mm
- > Power supply: 4 pcs AA alkaline
- > Record storage: 830 records
- > Operational temperature: 0°C - 70°C
- > Operational humidity: 10% - 90%
- > Water and dust resistance: IP54

### Specifications

- > 3 types of available handle: L,E,D
- > 3 types of finish: inox, brush-gold, matt-black
- > Come with profile cylinder, easily make the master key customization
- > Opening direction: DINL and DINR
- > Unlocking ways: MF card (13.56MHz) and mechanical key
- > The hotel lock will alarm when low-battery or invalid card

### Đặc tính

- > Vật liệu: SUS 304
- > Độ dày cửa: 40-55mm
- > Nguồn điện: 4 pin kiềm AA
- > Bộ nhớ: 830 bản ghi
- > Nhiệt độ hoạt động: 0°C - 70°C
- > Độ ẩm hoạt động: 10% - 90%
- > Độ chống nước và bụi: IP54

### Thông số kỹ thuật

- > 3 loại tay khóa mặc định: L,E,D
- > 3 loại màu hoàn thiện: màu inox, màu vàng, đen mờ
- > Sử dụng profile cylinder, dễ dàng làm chìa master key
- > Hướng mở: DINL và DINR
- > Cách mở khóa: Thẻ MF (13,56MHz) hoặc chìa khóa cơ
- > Khóa phòng sẽ cảnh báo khi mức pin thấp hoặc thẻ không hợp lệ

### 3 TYPES OF AVAILABLE HANDLE / 3 LOẠI TAY KHÓA MẶC ĐỊNH



L lever handle / Tay khóa loại L



E lever handle / Tay khóa loại E



D lever handle / Tay khóa loại D

### 3 TYPES OF FINISH / 3 LOẠI MÀU HOÀN THIỆN



Stainless Steel / Màu inox





Brush-gold / Màu vàng gold



Matt-Black / Màu đen mờ

PROLOK SERIES DÒNG SẢN PHẨM PROLOK

**PL100**

Type Loại	Finish Màu hoàn thiện	Handle Tay khóa	DIN	Art.No. Mã số
PL100	 Stainless Steel Inox	L lever handle Tay khóa loại L	DINL	912.20.019 ✖
			DINR	912.20.020 ✖
		E lever handle Tay khóa loại E	DINL	912.20.023 ✖
			DINR	912.20.024 ✖
		D lever handle Tay khóa loại D	DINL	912.20.106 ✖
			DINR	912.20.107 ✖
	 Brush-gold Vàng gold	L lever handle Tay khóa loại L	DINL	912.20.039 ✖
			DINR	912.20.040 ✖
		E lever handle Tay khóa loại E	DINL	912.20.043 ✖
			DINR	912.20.044 ✖
		D lever handle Tay khóa loại D	DINL	912.20.108 ✖
			DINR	912.20.109 ✖
	 Matt-black Đen mờ	L lever handle Tay khóa loại L	DINL	912.20.045 ✖
			DINR	912.20.046 ✖
		E lever handle Tay khóa loại E	DINL	912.20.049 ✖
		DINR	912.20.050 ✖	
D lever handle Tay khóa loại D		DINL	912.20.110 ✖	
		DINR	912.20.111 ✖	

## PROLOK SERIES DÒNG SẢN PHẨM PROLOK

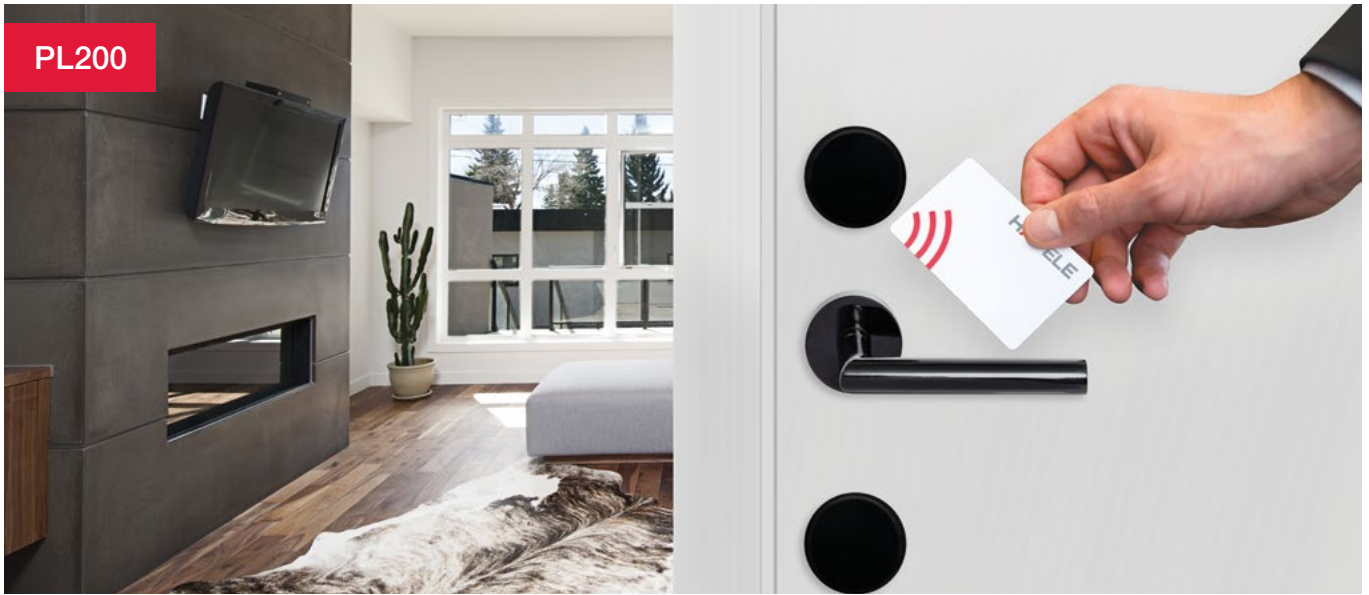

### Features

- > Material: SUS 304 - SUS 316 (Optional)
- > Door thickness: 40-55 mm
- > Power supply: 4 pcs AA alkaline
- > Record storage: 830 records
- > Operational temperature: 0°C - 70°C
- > Operational humidity: 10% - 90%
- > Water and dust resistance: IP54

### Specifications

- > 3 types of available handle: L, E, D
- > 3 types of finish: inox, brush-gold, matt-black
- > Come with profile cylinder, easily make the master key customization
- > Opening direction: DINL and DINR
- > Unlocking ways: MF card (13.56MHz) and mechanical key
- > The hotel lock will alarm when low-battery or invalid card

### Đặc tính

- > Vật liệu: SUS 304
- > Độ dày cửa: 40-55 mm
- > Nguồn điện: 4 pin kiềm AA
- > Bộ nhớ: 830 bản ghi
- > Nhiệt độ hoạt động: 0°C - 70°C
- > Độ ẩm hoạt động: 10% - 90%
- > Độ chống nước và bụi: IP54

### Thông số kỹ thuật

- > 3 loại tay khóa mặc định: L, E, D
- > 3 loại màu hoàn thiện: màu inox, màu vàng, đen mờ
- > Sử dụng profile cylinder, dễ dàng làm chia master key
- > Hướng mở: DINL và DINR
- > Cách mở khóa: Thẻ MF (13,56MHz) hoặc chìa khóa cơ
- > Khóa phòng sẽ cảnh báo khi mức pin thấp hoặc thẻ không hợp lệ

### 3 TYPES OF AVAILABLE HANDLE / 3 LOẠI TAY KHÓA MẶC ĐỊNH



L lever handle / Tay khóa loại L



E lever handle / Tay khóa loại E



D lever handle / Tay khóa loại D

### 3 TYPES OF FINISH / 3 LOẠI MÀU HOÀN THIỆN

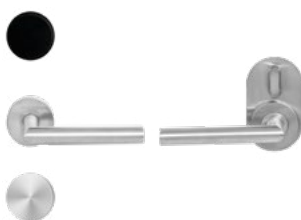

Stainless Steel / Màu inox























Brush-gold / Màu vàng gold



Matt-Black / Màu đen mờ

# PROLOK SERIES DÒNG SẢN PHẨM PROLOK

## PL200

Type Loại	Finish Màu hoàn thiện	Handle Tay khóa	DIN	Art.No. Mã số	
PL200	 Stainless Steel Inox	L lever handle Tay khóa loại L	DINL	912.20.051	
			DINR	912.20.052	
		E lever handle Tay khóa loại E	DINL	912.20.055	
			DINR	912.20.056	
		D lever handle Tay khóa loại D	DINL	912.20.100	
			DINR	912.20.101	
	 Brush-gold Vàng gold	L lever handle Tay khóa loại L	DINL	912.20.057	
			DINR	912.20.058	
		E lever handle Tay khóa loại E	DINL	912.20.061	
			DINR	912.20.062	
		D lever handle Tay khóa loại D	DINL	912.20.102	
			DINR	912.20.103	
	 Matt-black Đen mờ	L lever handle Tay khóa loại L	DINL	912.20.063	
			DINR	912.20.064	
		E lever handle Tay khóa loại E	DINL	912.20.067	
		DINR	912.20.068		
D lever handle Tay khóa loại D		DINL	912.20.104		
		DINR	912.20.105		

## PROLOK SERIES DÒNG SẢN PHẨM PROLOK

PL250



### Features

- > Material: SUS 304 - SUS 316 (Optional)
- > Door thickness: 40-55 mm
- > Power supply: 4 pcs AA alkaline
- > Record storage: 830 records
- > Working temperature: 0°C - 70°C
- > Working humidity: 10% - 90%
- > Water and dust resistance: IP54

### Specifications

- > 3 types of available handle: L,E,D
- > 3 types of finish: inox, brush-gold, matt-black
- > Come with profile cylinder, easily make the master key customization
- > Opening direction: DINL and DINR
- > Unlocking ways: MF card (13.56MHz) and mechanical key
- > The hotel lock will alarm when low-battery or invalid card
- > Supported system: Standard and Bluetooth

### Đặc tính

- > Vật liệu: SUS 304
- > Độ dày cửa: 40-55 mm
- > Nguồn điện: 4 pin kiềm AA
- > Bộ nhớ: 830 bản ghi
- > Nhiệt độ hoạt động: 0°C - 70°C
- > Độ ẩm hoạt động: 10% - 90%
- > Độ chống nước và bụi: IP54

### Thông số kỹ thuật

- > 3 loại tay khóa mặc định: L,E,D
- > 3 loại màu hoàn thiện: màu inox, màu vàng, đen mờ
- > Sử dụng profile cylinder, dễ dàng làm chia master key
- > Hướng mở: DINL và DINR
- > Cách mở khóa: Thẻ MF (13,56MHz) hoặc chìa khóa cơ
- > Khóa phòng sẽ cảnh báo khi mức pin thấp hoặc thẻ không hợp lệ
- > Hệ thống hỗ trợ: Tiêu chuẩn và Bluetooth

### 3 TYPES OF AVAILABLE HANDLE / 3 LOẠI TAY KHÓA MẶC ĐỊNH



L lever handle / Tay khóa loại L



E lever handle / Tay khóa loại E



D lever handle / Tay khóa loại D



### FINISH / MÀU HOÀN THIỆN



Stainless Steel / Màu inox

# PROLOK SERIES DÒNG SẢN PHẨM PROLOK

## PL250

Type Loại	Finish Màu hoàn thiện	Handle Tay khóa	DIN	Art.No. Mã số	
PL250	 Stainless Steel Inox	L lever handle Tay khóa loại L	DINL	912.20.112	
			DINR	912.20.113	
		E lever handle Tay khóa loại E	DINL	912.20.114	
			DINR	912.20.115	
		D lever handle Tay khóa loại D	DINL	912.20.116	
			DINR	912.20.117	
	 Brush-gold	L lever handle Tay khóa loại L	DINL	912.20.756	
			DINR	912.20.757	
		E lever handle Tay khóa loại E	DINL	912.20.758	
			DINR	912.20.759	
		D lever handle Tay khóa loại D	DINL	912.20.760	
			DINR	912.20.761	
	 Matt-black	L lever handle Tay khóa loại L	DINL	912.20.762	
			DINR	912.20.763	
		E lever handle Tay khóa loại E	DINL	912.20.764	
		DINR	912.20.765		
D lever handle Tay khóa loại D		DINL	912.20.766		
		DINR	912.20.767		

## ACCESSORIES PHỤ KIỆN

### MIFARE CARD ENCODER THIẾT BỊ MÃ HÓA THẺ MIFARE



#### Features

- > Indicator light: yes
- > Material: metal compact
- > Dimension: 130 x 76 x 25 mm
- > Connection interface: USB port
- > Power: use the power of PC via USB port
- > Working temperature: 0°C - 50°C
- > Working humidity: 10% - 70%
- > Write the information for MF card to set up the function card for staff and check-in card for guest
- > Read the MF card to check the information inside it

#### Đặc tính

- > Đèn báo: có
- > Vật liệu: kim loại
- > Kích thước: 130 x 76 x 25 mm
- > Giao diện kết nối: Cổng USB
- > Nguồn điện: sử dụng nguồn của PC qua cổng USB
- > Nhiệt độ hoạt động: 0°C - 50°C
- > Độ ẩm hoạt động: 10% - 70%
- > Ghi thông tin cho thẻ MF để thiết lập thẻ chức năng cho nhân viên và thẻ nhận phòng cho khách
- > Đọc thẻ MF để kiểm tra thông tin trong thẻ

#### Art.No.

Mã số

912.20.006

### PDA (PORTABLE DATA ASSISTANT) THIẾT BỊ ĐỒNG BỘ DỮ LIỆU CẦM TAY



#### Features

- > Connection interface: USB port
- > Dimension: 140 x 80 x 30 mm
- > Display size: 80 x 65 mm - touch screen
- > Power: 4 AAA batteries
- > Record storage: 1660 records
- > Working temperature: 0°C - 50°C
- > Working humidity: 10% - 70%
- > Transfer data from software to hardware such as: hotel lock, elevator controller and access controller.
- > Get the unlocking log from hardware to software and the information of hardware

#### Đặc tính

- > Giao diện kết nối: Cổng USB
- > Kích thước: 140 x 80 x 30 mm
- > Kích thước màn hình: 80 x 65 mm - màn hình cảm ứng
- > Nguồn điện: 4 pin AAA
- > Bộ nhớ: 1660 bản ghi
- > Nhiệt độ hoạt động: 0°C - 50°C
- > Độ ẩm hoạt động: 10%-70%
- > Truyền dữ liệu từ phần mềm sang phần cứng như: hệ thống khóa phòng, hệ thống kiểm soát thang máy và hệ thống kiểm soát cửa.
- > Lấy bản ghi mở khóa từ phần cứng sang phần mềm và thông tin phần cứng

#### Art.No.

Mã số

912.20.007

3 ↑  
630 kg  
8 persons  
no smoking  
This is a non-smoking elevator.



3

2

1

0



ACCESS  
& ELEVATOR  
CONTROL  
SYSTEM

HỆ THỐNG KIỂM SOÁT  
CỬA VÀ THANG MÁY



### ACCESS CONTROL COMPONENTS THÀNH PHẦN HỆ THỐNG KIỂM SOÁT CỬA

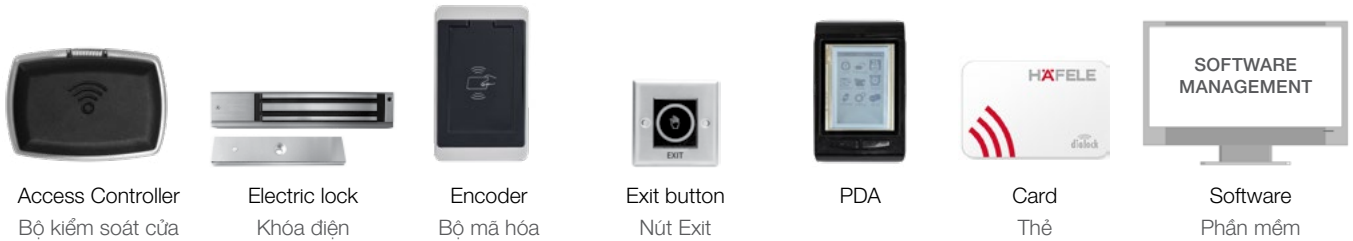

#### Functions

- > Manage and grant guest/ admin access:
  - By door: door to spa/ gym/ swimming area
  - By time range within the day
  - By day of week (weekends/workday)

#### Chức năng

- > Quản lý và cấp quyền truy cập cho khách/quản trị:
  - Theo cửa: cửa khu vực chăm sóc sức khỏe/tập thể dục/bơi
  - Theo khoảng thời gian trong ngày
  - Theo ngày trong tuần (cuối tuần/ngày làm việc)

### CONNECTION DIAGRAM SƠ ĐỒ ĐẦU NỐI

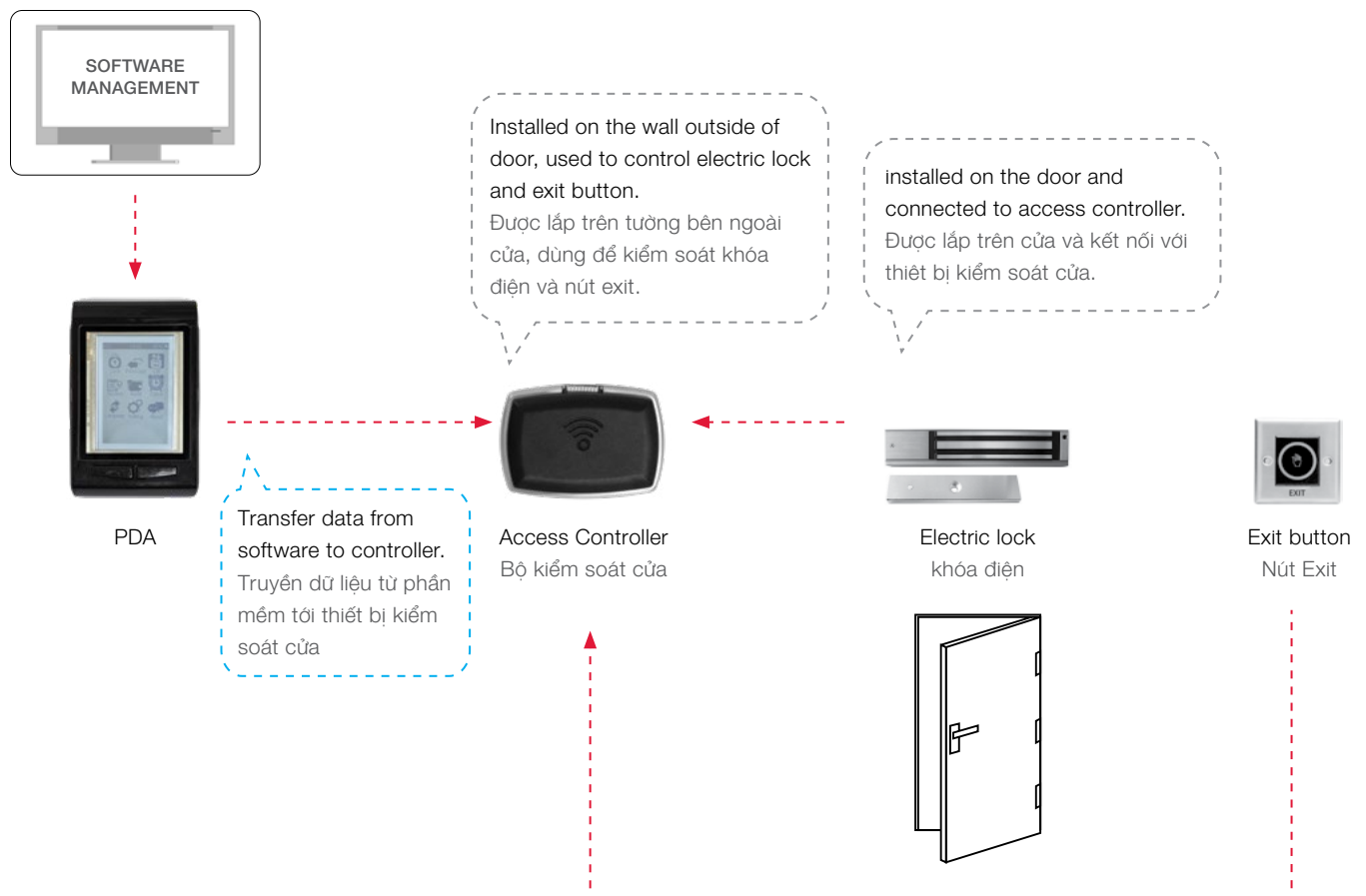

## ACCESS CONTROL SYSTEM **HỆ THỐNG KIỂM SOÁT CỬA**



### **DOOR ACCESS CONTROLLER** **THIẾT BỊ KIỂM SOÁT CỬA**



#### **Features**

- > Door control: 1 door
- > Types of card: MF - 13.56MHz
- > Power: DC12V - 400mA - 50W
- > Temperature: 0°C - 70°C
- > Humidity: 10 - 90%
- > The access control system will be automatically turned-off in case of emergency

#### **Thông số kỹ thuật**

- > Kiểm soát cửa: 1 cửa
- > Loại thẻ: MF - 13,56MHz
- > Nguồn điện: DC12V - 400mA - 50W
- > Nhiệt độ hoạt động: 0°C - 70°C
- > Độ ẩm hoạt động: 10 - 90%
- > Hệ thống kiểm soát cửa sẽ tự động tắt trong trường hợp khẩn cấp

#### **Art.No.**

Mã số

912.20.012

## ACCESS CONTROL SYSTEM HỆ THỐNG KIỂM SOÁT CỬA

### ELECTROMAGNETIC LOCK KHÓA NAM CHÂM ĐIỆN



#### Features

- > Voltage: DC 12V - 24V
- > Holding force: 280kg (600Lbs)
- > Lock size: 250L x 48W x 25H (mm)
- > Armature plate: 180L x 38W x 11H (mm)
- > Current draw: 12V/500mA - 24V/250mA
- > LED indication: red (unlocked) green (locked)
- > Weight: 2kg

#### Thông số kỹ thuật

- > Nguồn: DC 12V 24V
- > Lực giữ cửa: 280kg (600Lbs)
- > Kích thước khóa: 250 x 48 x 25 (mm)
- > Kích thước thanh hít: 180 x 38 x 11 (mm)
- > Dòng điện: 12V/500mA - 24V/250mA
- > Đèn chỉ dẫn: đỏ (cửa mở) - green (cửa đóng)
- > Trọng lượng: 2kg

#### Art.No.

Mã số

912.05.104

### ELECTRIC DROPBOLT LOCK KHÓA CHỐT THẢ ĐIỆN



#### Features

- > Type: fail-safe (power to lock)
- > Lock body: 205\*35\*40 mm (L-W-H)
- > Weight: 0.65 Kg
- > Power: 12V DC
- > Signal output: lock open or lock close state detection

#### Thông số kỹ thuật

- > Loại: fail-safe (cửa khóa khi có nguồn)
- > Kích thước thân khóa: 205\*35\*40 mm (D-R-C)
- > Trọng lượng: 0.65 Kg
- > Nguồn: 12V DC
- > Tính hiệu đầu ra: trạng thái khóa đóng hay mở

#### Art.No.

Mã số

912.05.101

### EXIT BUTTON / NÚT EXIT



#### Features

- > Dimension: L86 x W55 x H20 mm
- > Material: plastic
- > Port: NO, NC, COM
- > Power: 12V DC

#### Thông số kỹ thuật

- > Kích thước: D86 x R55 x C20 mm
- > Vật liệu: nhựa
- > Cổng kết nối: NO, NC, COM
- > Nguồn: 12V DC

#### Art.No.

Mã số

917.82.332

# ELEVATOR CONTROL SYSTEM HỆ THỐNG KIỂM SOÁT THANG MÁY

## ELEVATOR CONTROL COMPONENTS THÀNH PHẦN HỆ THỐNG KIỂM SOÁT THANG MÁY



Elevator Controller  
Bộ kiểm soát thang máy



Reader  
Đầu đọc



Encoder  
Bộ mã hóa



PDA



Card  
Thẻ



Software  
Phần mềm

**Functions**

- > Manage and grant specific guest/ admin access:
  - By floor: private and public floor
  - By time range within the day
  - By day of week (weekends/workday)

**Chức năng**

- > Quản lý và cấp quyền truy cập cụ thể cho khách/quản trị:
  - Theo tầng: tầng riêng và chung
  - Theo khoảng thời gian trong ngày
  - Theo ngày trong tuần (cuối tuần/ngày làm việc)

## CONNECTION DIAGRAM SƠ ĐỒ ĐẦU NỐI

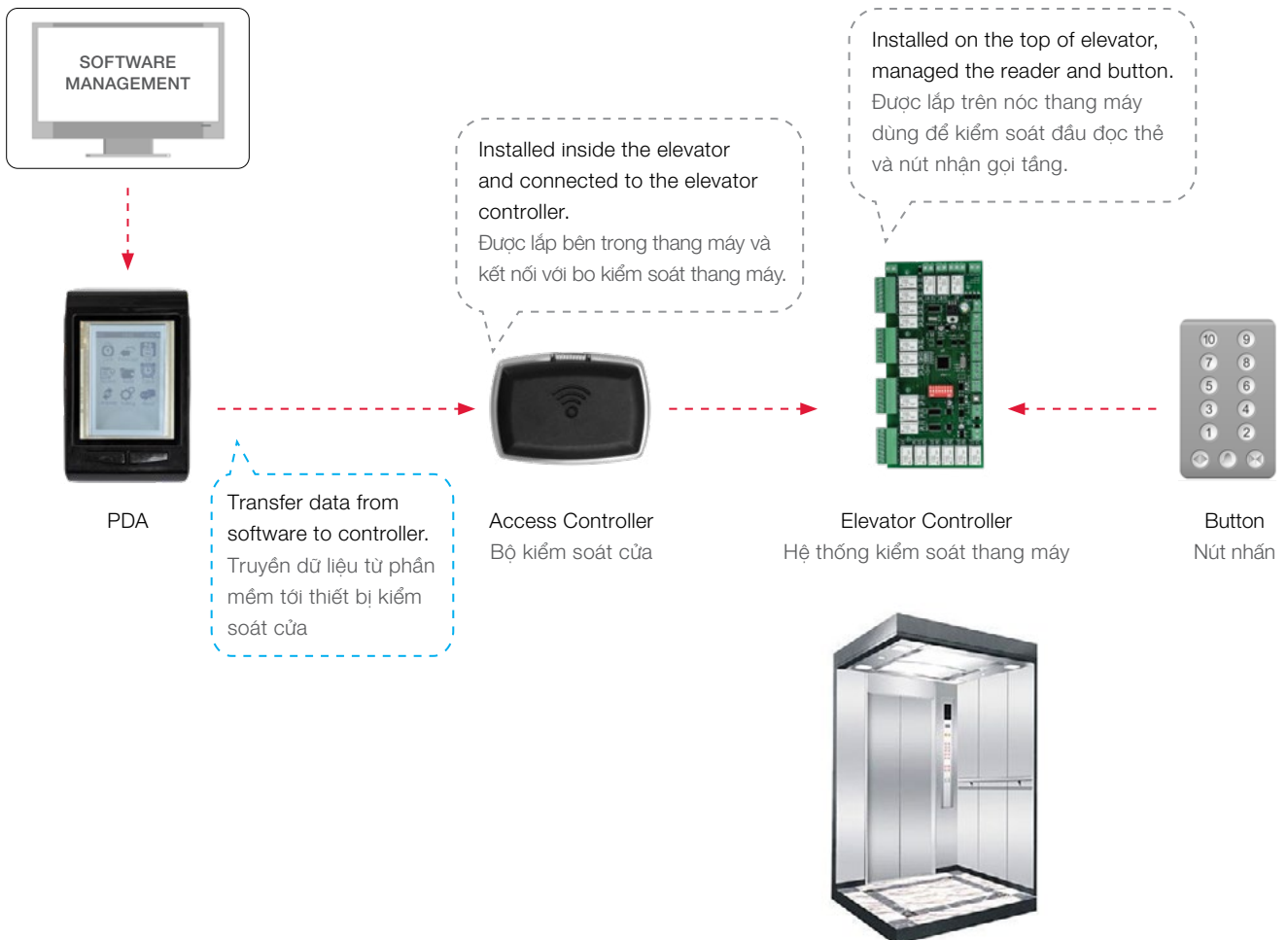

### ELEVATOR CONTROLLER / BỘ KIỂM SOÁT THANG MÁY

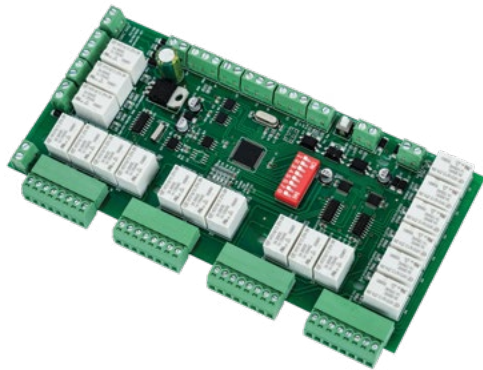

#### Features

- > Floor control: 16 floors
- > Types of reader: RS485 reader
- > Types of card: MF - 13.56MHz
- > Lithium battery keeps memory and time setting for 5 years
- > The data can be kept within 90 days when power is off
- > Power: DC12V - 400mA - 50W
- > Temperature: 0°C - 70°C
- > Humidity: 10 - 90%
- > The elevator control system will be automatically turned-off in case of emergency.

#### Đặc tính

- > Kiểm soát tầng: 16 tầng
- > Loại reader: RS485 reader
- > Loại thẻ: MF - 13,56MHz
- > Pin lithium lưu bộ nhớ và cài đặt thời gian trong 5 năm
- > Dữ liệu có thể lưu trong 90 ngày khi ngắt nguồn điện
- > Nguồn điện: DC12V - 400mA - 50W
- > Nhiệt độ hoạt động: 0°C - 70°C
- > Độ ẩm hoạt động: 10 - 90%
- > Hệ thống kiểm soát thang máy sẽ tự động tắt trong trường hợp khẩn cấp.

#### Art.No.

Mã số

912.20.032

### MIFARE CARD READER / ĐẦU ĐỌC THẺ MIFARE



#### Features

- > Types of card: Mifare - 13.56MHz
- > Power: DC12V - 400mA - 50W
- > Temperature: 0°C - 70°C
- > Humidity: 10-90%

#### Đặc tính

- > Loại thẻ: Mifare - 13,56MHz
- > Nguồn điện: DC12V - 400mA - 50W
- > Nhiệt độ hoạt động: 0°C - 70°C
- > Độ ẩm hoạt động: 10-90%

#### Art.No.

Mã số

912.20.025

# ELEVATOR CONTROL SYSTEM HỆ THỐNG KIỂM SOÁT THANG MÁY

## EXTENSION BOARD / BOARD MỞ RỘNG



### Features

- > Floor control: 16 floors
- > Connect with elevator controller: maximum 7 boards
- > Lithium battery keeps memory and time setting for 5 years
- > The data can be kept within 90 days when power is off
- > Power: DC12V - 400mA - 50W
- > Temperature: 0°C - 70°C
- > Humidity: 10 - 90%

### Đặc tính

- > Kiểm soát tầng: 16 tầng
- > Kết nối với bộ kiểm soát thang máy: tối đa 7 board
- > Pin lithium lưu bộ nhớ và cài đặt thời gian trong 5 năm
- > Dữ liệu có thể lưu trong 90 ngày khi ngắt nguồn điện
- > Nguồn điện: DC12V - 400mA - 50W
- > Nhiệt độ: 0°C - 70°C
- > Độ ẩm: 10 - 90%

Art.No. Mã số
912.20.087

# ENERGY SAVING SWITCH HỘP TIẾT KIỆM ĐIỆN



White / Trắng



Silver-grey/ Xám bạc

Color Màu sắc	Art.No. Mã số
Silver-grey / Xám bạc	917.56.935
White / Trắng	917.56.937

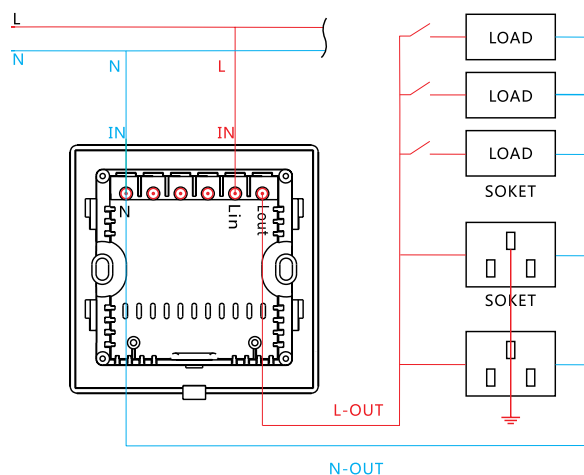
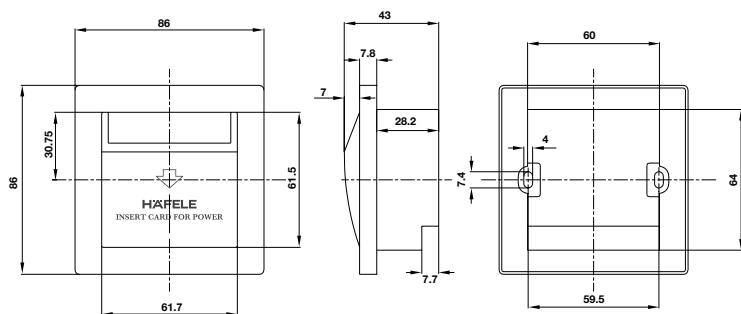

Connection diagram / Sơ đồ đấu nối

## ACCESSORIES PHỤ KIỆN

### MIFARE CARD / THẺ MIFARE



Blank card



Printed card

- > Frequency: 13.56 MHz
- > Dimension: 54x85 cm
- > Unlock the hotel lock

- > Tần số hoạt động: 13.56 MHz
- > Kích thước: 54x85 cm
- > Dùng để mở khóa phòng

Type Loại	Art.No. Mã số
Blank card	912.20.013
Printed card	917.80.736

### WRISTBAND / VÒNG ĐEO TAY



#### Features

- > Suitable for the hotel / resort / villa which is near the coastal area, instead of using the Mifare card to open the door, we can use the wristband
- > With waterproof function, can wear it to go swimming, spa, gym...
- > Variety of color and can be fitted for almost ages

#### Đặc tính

- > Phù hợp với khách sạn / resort / villa gần ven biển, thay vì dùng thẻ Mifare để mở cửa, chúng ta có thể sử dụng dây đeo tay
- > Với chức năng chống thấm nước, có thể đeo đi bơi, đi spa, tập gym ...
- > Màu sắc đa dạng và có thể phù hợp với hầu hết mọi lứa tuổi

Color Màu sắc	Art.No. Mã số
Yellow / Màu vàng	912.20.902
Black / Màu đen	912.20.903
Blue / Màu xanh	912.20.904

#### Note/ Ghi chú:

Price is included the customization fee for logo.  
Giá đã gồm chi phí in logo theo yêu cầu.

SOFTWARE

PHẦN MỀM  
QUẢN LÝ KHÓA



# SOFTWARE PHẦN MỀM

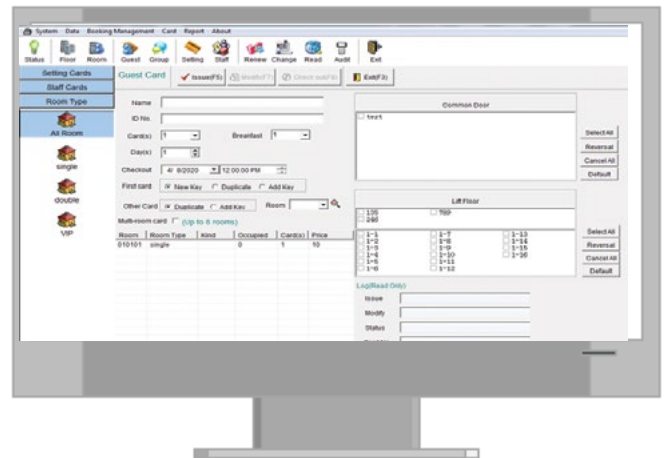
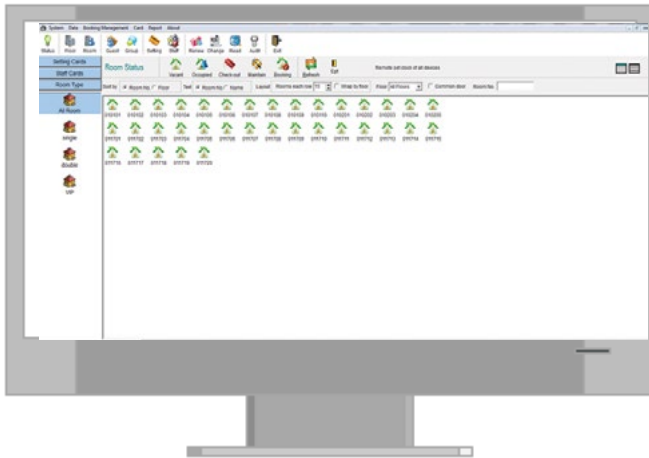

- > All-in-one software, hotel lock system, elevator control system and access control system
  - > Manage unlimited rooms, elevator, door control device
  - > Set up access rights for guest by the time zone & duration of stay
  - > Family function: one check-in card can open for 8 rooms)
  - > Compatible with standard MF card 13.56Mhz
  - > Easily integrated with PMS system
  - > User-friendly software UI
- > Tất cả hệ thống trong cùng 1 phần mềm, hệ thống khóa phòng, hệ thống kiểm soát thang máy và hệ thống kiểm soát cửa
  - > Quản lý không giới hạn số lượng phòng, thang máy, thiết bị kiểm soát cửa
  - > Cài đặt quyền truy cập cho khách theo thời gian lưu trú, ngày trong tuần
  - > Chức năng gia đình: một thẻ check-in có thể mở được 8 phòng
  - > Tương thích với thẻ MF tiêu chuẩn 13,56Mhz
  - > Dễ dàng tích hợp với hệ thống PMS
  - > Giao diện phần mềm thân thiện người dùng



# Maximizing the value of space. Together.

## HÄFELE

[www.hafele.com.vn](http://www.hafele.com.vn)  
[www.hafelehome.com.vn](http://www.hafelehome.com.vn)

### Häfele VN LLC.

Lầu 3, Tòa nhà Ree,  
Số 9 Đoàn Văn Bơ, Phường 13,  
Quận 4, TP. Hồ Chí Minh  
Phone: (+84 28) 39 113 113  
Email: [info@hafele.com.vn](mailto:info@hafele.com.vn)

### Häfele HCMC Design Center

46A Nguyễn Văn Trỗi, Phường 15,  
Quận Phú Nhuận, TP. Hồ Chí Minh  
Phone: +84 28 39 977 300

### Häfele Ha Noi Design Center & Office

128 Thụy Khuê, Quận Tây Hồ, Hà Nội  
Phone: +84 4 38 500 400

### Häfele Da Nang Design Center & Office

209 Điện Biên Phủ, P. Chính Gián,  
Quận Thanh Khê, TP. Đà Nẵng  
Phone: +02363 584 988



SCAN THE CODES FOR / QUÉT MÃ ĐỂ XEM:



WARRANTY  
REGISTRATION & POLICY  
ĐĂNG KÝ BẢO HÀNH &  
CHÍNH SÁCH BẢO HÀNH