

ATARASHI®

KIẾN TẠO KHÔNG GIAN - MỞ LỐI TƯƠNG LAI
Shaping Space – Opening the Future



ATARASHI®

Chúng tôi mang đến những giải pháp cửa nhôm kính tối giản, thanh mảnh nhưng đầy cứng cáp, giúp không gian mở rộng tối đa mà vẫn đảm bảo sự an toàn, bền vững. ATARASHI "không chỉ là cửa nhôm – mà còn là giải pháp giúp bạn thể hiện dấu ấn riêng.

We bring minimalist and sleek aluminum-glass door solutions that remain strong and durable, maximizing open space while ensuring safety and sustainability. ATARASHI "is not just aluminum doors – it is a solution that helps you express your unique identity.

ATARASHI®

COMPANY PROFILE HỒ SƠ CÔNG TY

Với hơn 20 năm kinh nghiệm trong lĩnh vực nhôm kính, Atarashi tự hào là một trong những thương hiệu tiên phong, mang đến những giải pháp cửa hiện đại, bền vững và thẩm mỹ cao cho hàng ngàn công trình trên khắp Việt Nam.

Trong suốt chặng đường phát triển, Atarashi không ngừng nghiên cứu, ứng dụng công nghệ tiên tiến và chọn lọc nguồn nguyên liệu chất lượng cao theo tiêu chuẩn quốc tế. Nhờ đó, sản phẩm cửa nhôm kính Atarashi luôn đáp ứng được những yêu cầu khắt khe nhất về an toàn, độ bền, tính thẩm mỹ và khả năng cách âm - cách nhiệt vượt trội.

Hành trình 20 năm là minh chứng rõ rệt cho sự tin tưởng của khách hàng và đối tác. Chúng tôi cam kết tiếp tục kiến tạo không gian sống hiện đại, tiện nghi, đồng thời giữ vững vị thế thương hiệu uy tín trong ngành cửa nhôm kính tại Việt Nam.



With more than 20 years of experience in the aluminum and glass industry, Atarashi is proud to be one of the pioneering brands, delivering modern, durable, and aesthetically refined door solutions for thousands of projects across Vietnam.

Throughout its development journey, Atarashi has continuously invested in research, applied advanced technologies, and selected premium materials that meet international standards. As a result, Atarashi aluminum and glass products consistently satisfy the most demanding requirements for safety, durability, aesthetics, and superior sound and heat insulation.

The 20-year journey is a clear testament to the trust of our customers and partners. We are committed to continuing to create modern and convenient living spaces, while maintaining our strong reputation as a leading brand in Vietnam's aluminum and glass door industry.

QUALITY CREATES LASTING VALUE CHẤT LƯỢNG TẠO NÊN GIÁ TRỊ BỀN VỮNG

ATARASHI - CRAFTED FROM EXCELLENCE

ATARASHI - KIẾN TẠO TỪ SỰ TINH HOA

Cửa nhôm Atarashi được sử dụng 100% nguyên liệu thanh profile nhôm cao cấp từ các billet hợp kim nhôm 6063 theo tiêu chuẩn JIS H4100 của Nhật Bản, được nhập khẩu bởi tập đoàn SAPA Thụy Điển.

Atarashi aluminum doors are crafted from 100% premium aluminum profiles, using 6063 alloy billets manufactured to Japan's JIS H4100 standard and exclusively imported by the prestigious SAPA Group from Sweden.

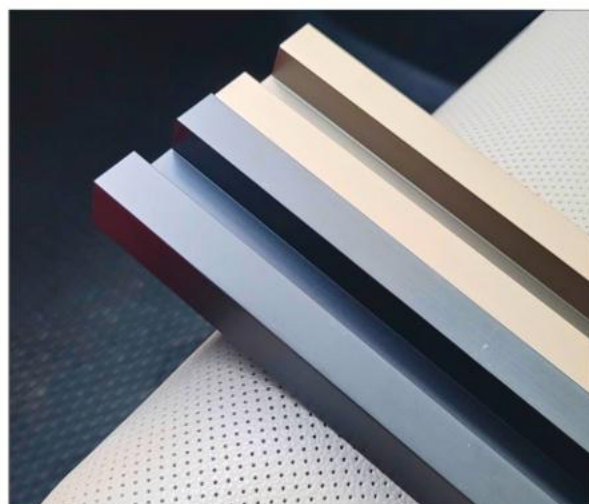

HIGH STANDARD

TIÊU CHUẨN CAO CẤP

Mỗi thanh nhôm đều trải qua quy trình kiểm soát chất lượng nghiêm ngặt, và từng tấm kính được kiểm tra bằng phương pháp quang học tiên tiến.

Trước khi xuất xưởng, tất cả các cấu kiện đều được lắp ráp và vận hành thử nghiệm, đảm bảo chất lượng và hiệu suất tối ưu.

Every aluminum profile undergoes strict quality inspection, and every glass panel is tested with advanced optical methods.

Before delivery, all components are carefully assembled and trial-operated to ensure optimal performance and quality.

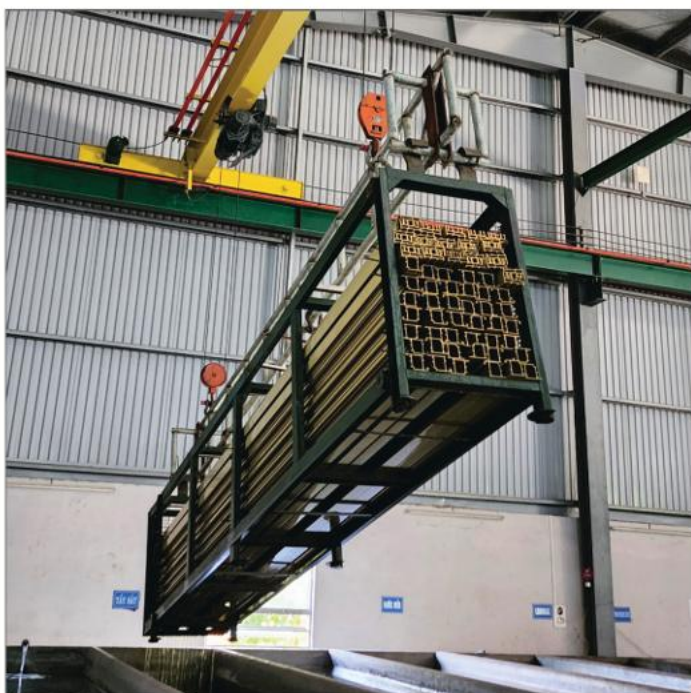

MATERIAL SYSTEM COMPOSITION EXCELLENT QUALITY HỆ THỐNG VẬT TƯ CẤU THÀNH CHẤT LƯỢNG VƯỢT TRỘI

ATARASHI cam kết mang đến sự hoàn hảo trong từng sản phẩm thông qua việc sử dụng các thành phần chất lượng cao và đồng bộ. Từ gioăng EPDM chuẩn mực với khả năng cách nhiệt, chống thấm vượt trội, đến Ke liên kết góc thế hệ mới với thiết kế cải tiến, tăng cường khả năng liên kết và chịu lực. Ngoài ra, các vật tư phụ như nắp che kỹ thuật, đệm kê kính, và các chi tiết hoàn thiện đều được chọn lọc kỹ lưỡng để đảm bảo hệ thống cửa nhôm kính đạt tiêu chuẩn về hiệu suất và độ bền lâu dài. Tất cả tạo nên một sản phẩm chuẩn mực, đáp ứng yêu cầu cao về chất lượng và thẩm mỹ.

ATARASHI is committed to making every product perfect by using high-quality and consistent materials. From standard EPDM rubber strips with excellent insulation and waterproofing capabilities, to a new generation of connectors with improved design, enhanced adhesion, and load-bearing capacity. In addition, auxiliary materials such as drainage covers, glass gaskets, and surface decorations have been carefully selected to ensure that the aluminum glass door system meets performance and long-term durability standards. All of these create high standard products that meet high demands for quality and aesthetics.



PROUDLY FULLY FINISHED & MANUFACTURED AT LARGE-SCALE FACTORY TỰ HÀO LÀ SẢN PHẨM ĐƯỢC GIA CÔNG HOÀN CHỈNH TẠI NHÀ MÁY

ATARASHI tự hào là một sản phẩm hoàn chỉnh được sản xuất bởi các nhà máy lớn với hệ thống máy móc hiện đại và quy trình sản xuất khép kín. Mỗi giai đoạn sản xuất được kiểm soát theo tiêu chuẩn nghiêm ngặt, đảm bảo chất lượng kỹ thuật và thẩm mỹ cao nhất. Quy trình quản lý chất lượng này là một yếu tố khác biệt đảm bảo chất lượng phù hợp với các tiêu chuẩn toàn cầu.

ATARASHI is proud to be a complete product, manufactured in a large factory with modern mechanical systems and closed production processes. Each production stage is strictly controlled according to standards to ensure the highest technical and aesthetic quality. This quality management process is a differentiating factor that ensures consistent quality according to global standards.







PRODUCT CATALOG

DANH MỤC SẢN PHẨM

<i>DLX100</i>	09
<i>DLX-ES27</i>	17
<i>FLEX100</i>	27
<i>MDS100/MDS200</i>	33



ATARASHI



WINDOW

ATARASHI®

DLX 100 SLIDING DOOR SYSTEM

HỆ CỬA TRƯỢT DLX100

PRODUCT ADVANTAGES

TÍNH NĂNG SẢN PHẨM

DLX100 sliding door system features sturdy aluminum, smooth rails, and light operation. Smart design saves space, ensures sealing, soundproofing, and dust resistance. A modern solution for homes and premium projects.

Hệ cửa lùa DLX100 với nhôm chắc chắn, ray trượt êm, vận hành nhẹ. Thiết kế tối ưu không gian, kín khít, cách âm, chống bụi. Giải pháp hiện đại cho nhà ở và công trình cao cấp.

PRODUCT COLOR

MÀU SẢN PHẨM



TECHNICAL PARAMETER

THÔNG SỐ KỸ THUẬT

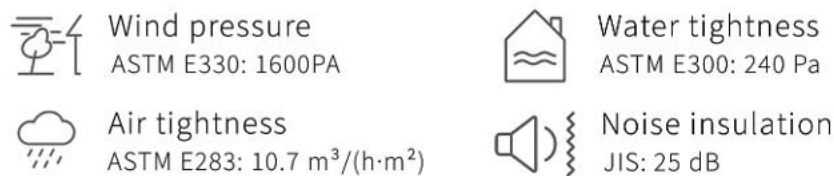

Specification Thông số kỹ thuật	Value Giá trị
Maximum height Chiều cao tối đa	3000 mm
Maximum door panel width Chiều rộng tối đa/ 1 cánh	2000 mm
Glass thickness Độ dày kính	Up to 30 mm

OPENING METHOD PHƯƠNG PHÁP MỞ

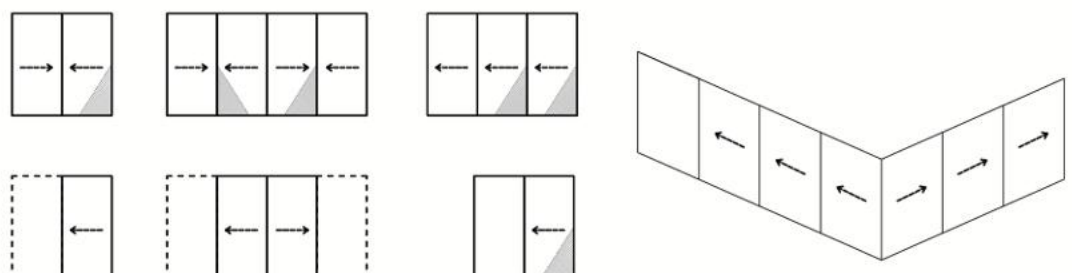

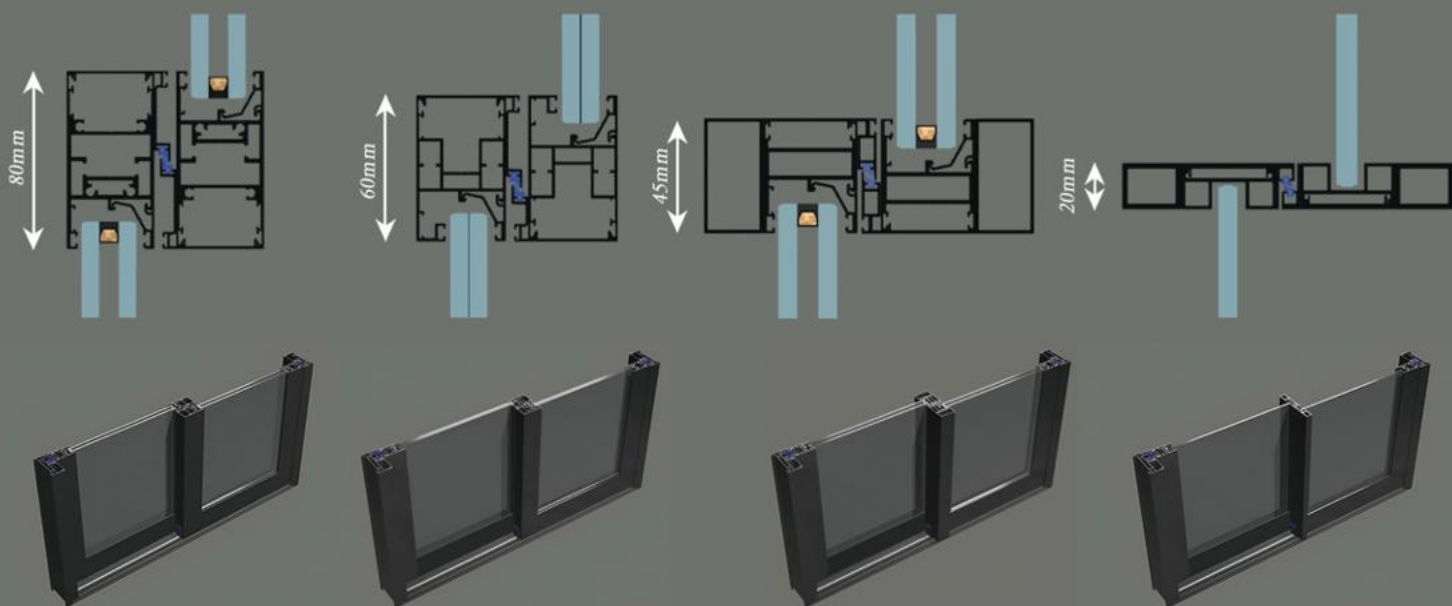

VERSATILE ALUMINUM DOORS

THIẾT KẾ CỬA NHÔM ĐA DẠNG

Cửa lùa đa dạng cách mở mang đến sự linh hoạt tối đa cho không gian của bạn. Với các kiểu mở trượt đơn, trượt đôi hay kết hợp, sản phẩm vừa tiện lợi, vừa thẩm mỹ, phù hợp với nhiều nhu cầu sử dụng khác nhau.

Versatile sliding doors offer maximum flexibility for your space. With single, double, or combination sliding options, these doors are both convenient and stylish, perfectly suited for various functional needs.

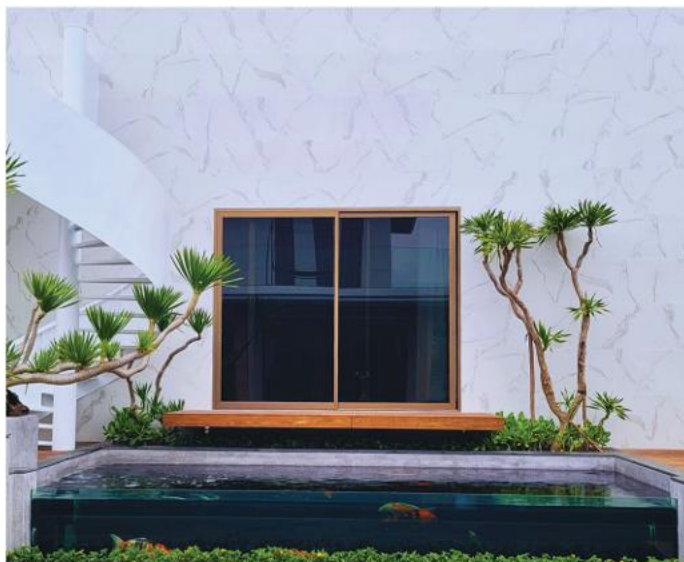
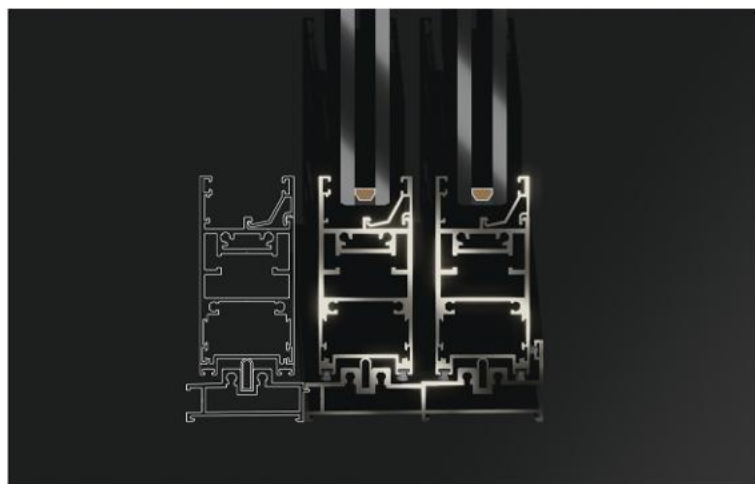

ATARASHI®

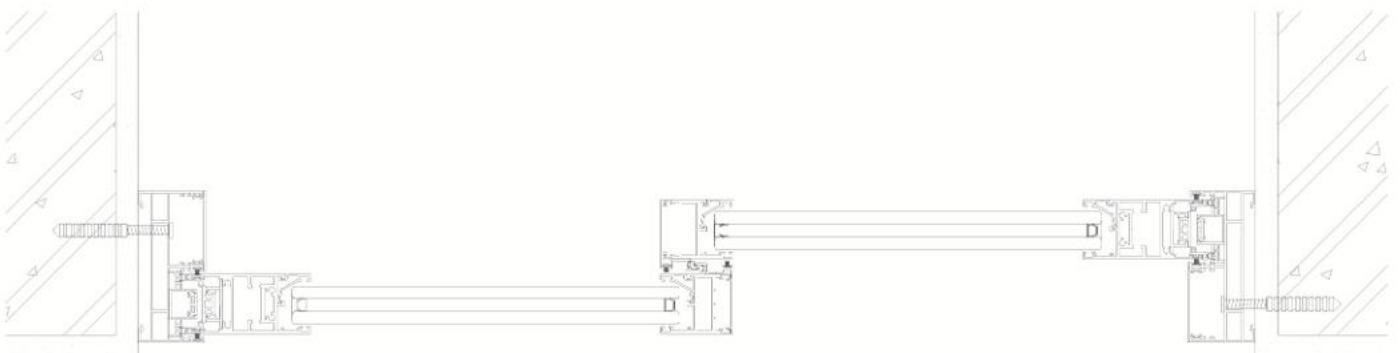
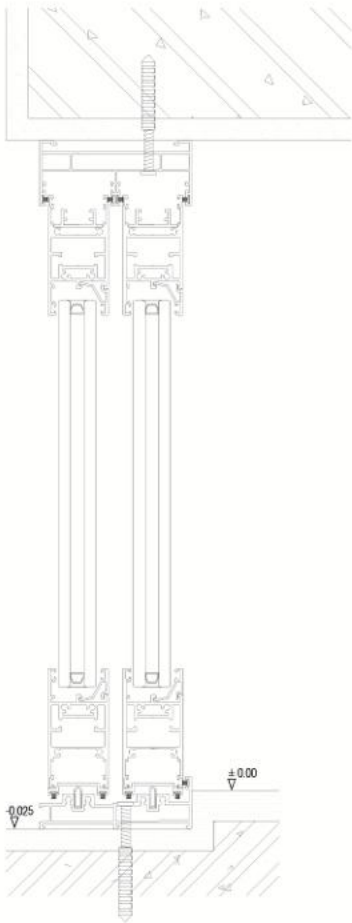

Roan lông gắn tại vị trí cánh móc, giúp tăng độ kín khít, chống bụi và giảm tiếng ồn khi đóng mở cửa
The brush seal installed on the sash hook enhances airtightness, prevents dust, and reduces noise when opening and closing the door

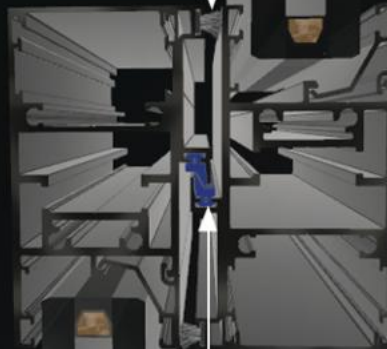

DOUBLE-GASKET DESIGN FOR SUPERIOR SEALING

THIẾT KẾ GIOĂNG KÉP - KÍN KHÍT VƯỢT TRỘI

Hệ thống gioăng tối ưu cho vị trí cánh móc
Hook enterprise sealing design

ENHANCED SEALING SMOOTH OPERATION

TĂNG CƯỜNG KÍN KHÍT, VẬN HÀNH ÊM ÁI

Roan kín khít cao cấp mang đến giải pháp hoàn hảo cho hệ cửa lùa, kết hợp khả năng cách âm, chống bụi và chống thấm nước vượt trội. Với thiết kế tinh tế và độ đàn hồi bền bỉ, roan giúp cửa vận hành êm ái, đóng mở khít chặt, tạo nên không gian sống yên tĩnh, thoải mái và sang trọng.

Our premium tight-seal gasket delivers the perfect solution for sliding doors, offering outstanding sound insulation, dust protection, and water resistance. Designed with refined craftsmanship and long-lasting elasticity, it ensures smooth, seamless operation and provides a quieter, more elegant living space.



DESIGN OF SILICIFIED SEALING STRIPS

THIẾT KẾ TỐI ƯU VỚI GIOẪNG SILICON HOÁ

Gioăng sợi được thiết kế và xử lý silicon hóa giúp chống bụi bẩn, hư hỏng do nước và hạn chế lão hóa, xuống cấp. Độ bền vượt trội so với các loại gioăng sợi thông thường trên thị trường.

Adopting a siliconized wood strip design, it has undergone siliconization treatment to prevent dust and water damage, and is not easily aged or deteriorated. It has a longer service life than ordinary wood strips on the market.

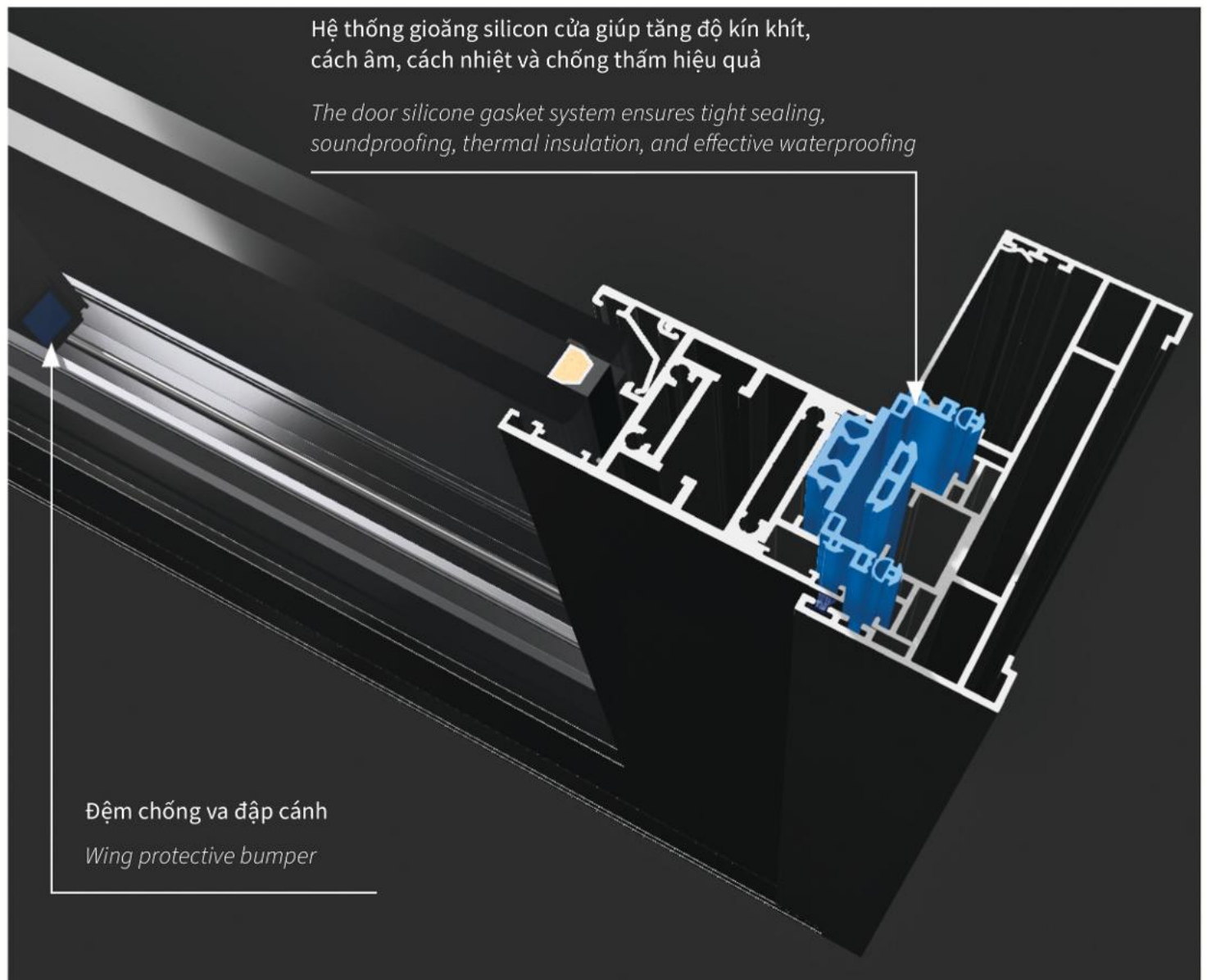

HIGH LOAD-BEARING STAINLESS STEEL TRACK

RAY TRƯỢT THÉP KHÔNG GỈ CHỊU TẢI CAO

Chất liệu inox 304 được chọn lọc kỹ lưỡng, có khả năng chịu tải cao, chắc chắn, bền bỉ, không gỉ, trơn tru, nhẹ và không gây tiếng ồn. Quá trình trượt và mở đóng diễn ra mượt mà, mang lại trải nghiệm thoải mái. Cửa sẽ tự động giảm chấn và đóng từ từ, không bật ngược trở lại.

Carefully selected 304 stainless steel material, high load-bearing capacity, sturdy, durable, rust free, smooth, lightweight, and noise free. The sliding and sliding process is smooth and comfortable, providing a comfortable experience. It will automatically buffer and slowly close without the door rebounding.

Lưới siêu thoáng có độ xuyên sáng cao, ngăn chặn hiệu quả sự xâm nhập của các loại côn trùng bay nhỏ nhất và cung cấp giải pháp chống muỗi hiệu quả

The ultra-breathable mesh provides high light transmission, effectively prevents the intrusion of even the smallest flying insects, and offers a reliable mosquito protection solution

Ray trượt bằng inox, vận hành êm ái
Stainless steel track, smooth push-pull

Bánh xe chịu tải trọng cao với khả năng chịu lực vượt trội giúp vận hành êm ái, không gây tiếng ồn

Heavy-duty wheels with superior load-bearing capacity ensure smooth operation without noise

ATARASHI®





ATARASHI®

DLX- ES27 SLIDING DOOR SYSTEM

HỆ CỬA TRƯỢT DLX-ES27

PRODUCT ADVANTAGES

TÍNH NĂNG SẢN PHẨM

DLX-ES27 sliding door with a modern slim frame, smooth dual-track system, high load capacity, and compatibility with various glass types. An optimal solution for elegant, sustainable spaces.

Cửa lùa DLX-ES27 khung mỏng hiện đại, ray trượt đôi êm ái, chịu lực tốt, tương thích nhiều loại kính. Giải pháp tối ưu cho không gian sang trọng, bền vững.

PRODUCT COLOR

MÀU SẢN PHẨM

Anodized



Wood Effect/ Vân gỗ



Custom Powder Coating
Sơn tĩnh điện theo yêu cầu



TECHNICAL PARAMETER

THÔNG SỐ KỸ THUẬT



Wind pressure
ASTM E330: 2000PA



Water tightness
ASTM E300: 300 Pa



Air tightness
ASTM E283: 10.7 m³/(h·m²)



Noise insulation
JIS: 25 dB

Specification Thông số kỹ thuật	Value Giá trị
Maximum height Chiều cao tối đa	3500 mm
Maximum door panel width Chiều rộng tối đa/ 1 cánh	3000 mm
Glass thickness Độ dày kính	Up to 32 mm

OPENING METHOD PHƯƠNG PHÁP MỞ

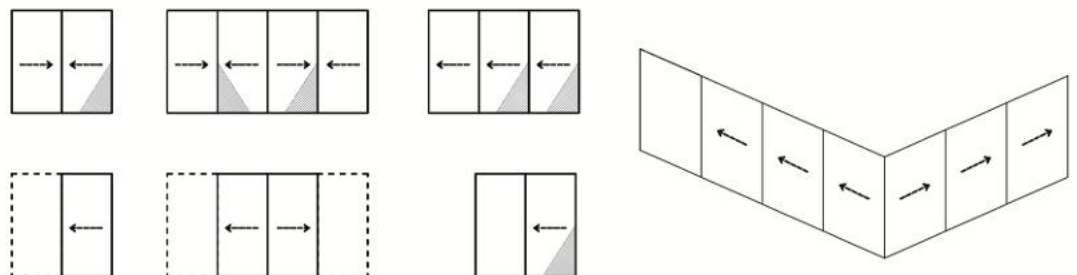

BÁNH XE CHỐNG RUNG LẮC

Kiểm soát sự cân bằng của cánh cửa, với hiệu quả trượt mượt mà và chống lắc rõ rệt. Ngay cả dưới tác động của gió mạnh, cửa vẫn giữ được sự ổn định và không bị rung lắc, đảm bảo tính ổn định đồng thời cải thiện khả năng cách âm.

Control the balance of the door leaf, with obvious sliding and anti sway effects. Even under strong winds, it can remain stable and not sway, ensuring stability while improving the sound insulation effect.



DESIGN OF ANTI TYPHOON AND ANTI SWAY WHEELS

THIẾT KẾ BÁNH XE CHỐNG RUNG LẮC AN TOÀN TRƯỚC GIÓ BÃO

Roan kín khít cao cấp mang đến giải pháp hoàn hảo cho hệ cửa lùa, kết hợp khả năng cách âm, chống bụi và chống thấm nước vượt trội. Với thiết kế tinh tế và độ đàn hồi bền bỉ, roan giúp cửa vận hành êm ái, đóng mở khít chặt, tạo nên không gian sống yên tĩnh, thoải mái và sang trọng.

The anti swing wheel is closely matched with the upper track, which can control the balance of the door leaf and has a significant anti swing effect. It can also stabilize and not sway under strong winds, ensuring stability while improving the noise reduction effect.



ATARASHI®

INTEGRATED MOSQUITO SCREEN COMPREHENSIVE PROTECTION

CỬA TÍCH HỢP LƯỚI CHỐNG MUỖI GIẢI PHÁP BẢO VỆ TOÀN DIỆN

Hệ thống cửa được tích hợp lưới chống muỗi, đảm bảo độ kín khít tuyệt đối, ngăn chặn hiệu quả sự xâm nhập của muỗi và côn trùng. Giải pháp mang đến không gian sống trong lành, an toàn và tiện nghi cho mọi gia đình.

The system integrates a mosquito screen, providing complete sealing to effectively block mosquitoes and insects. A solution that ensures a fresh, safe, and comfortable living environment for every home.

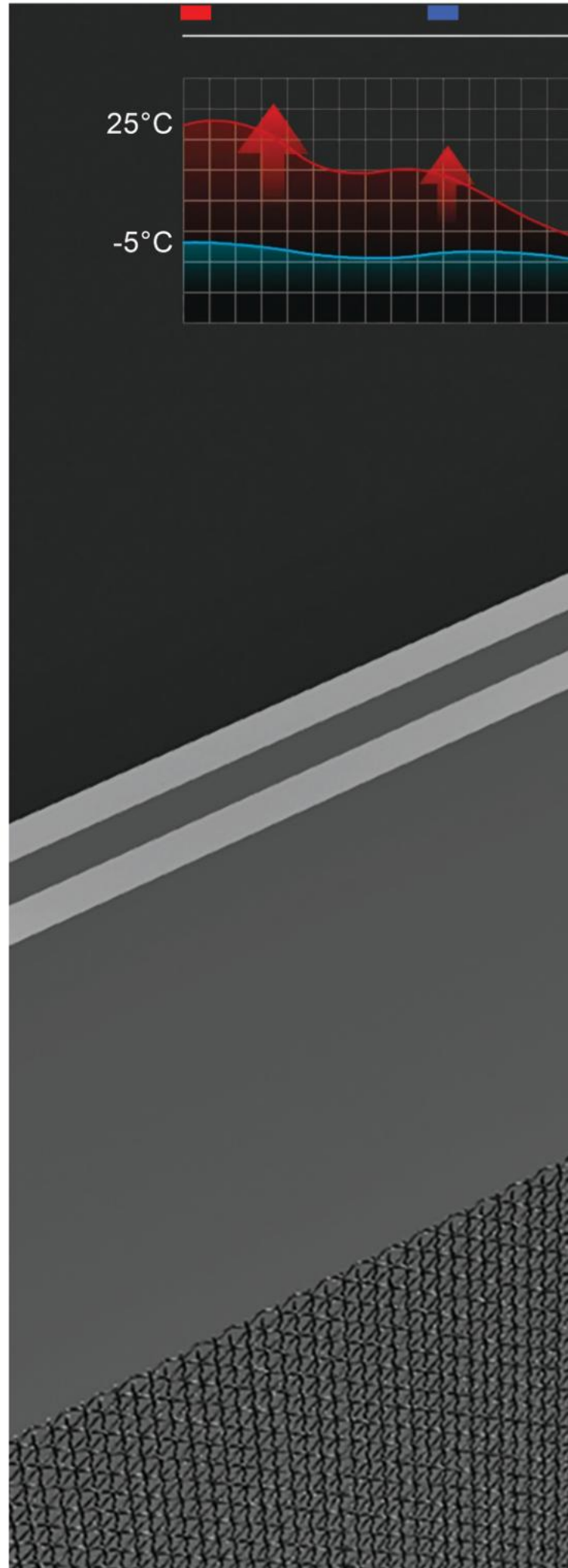

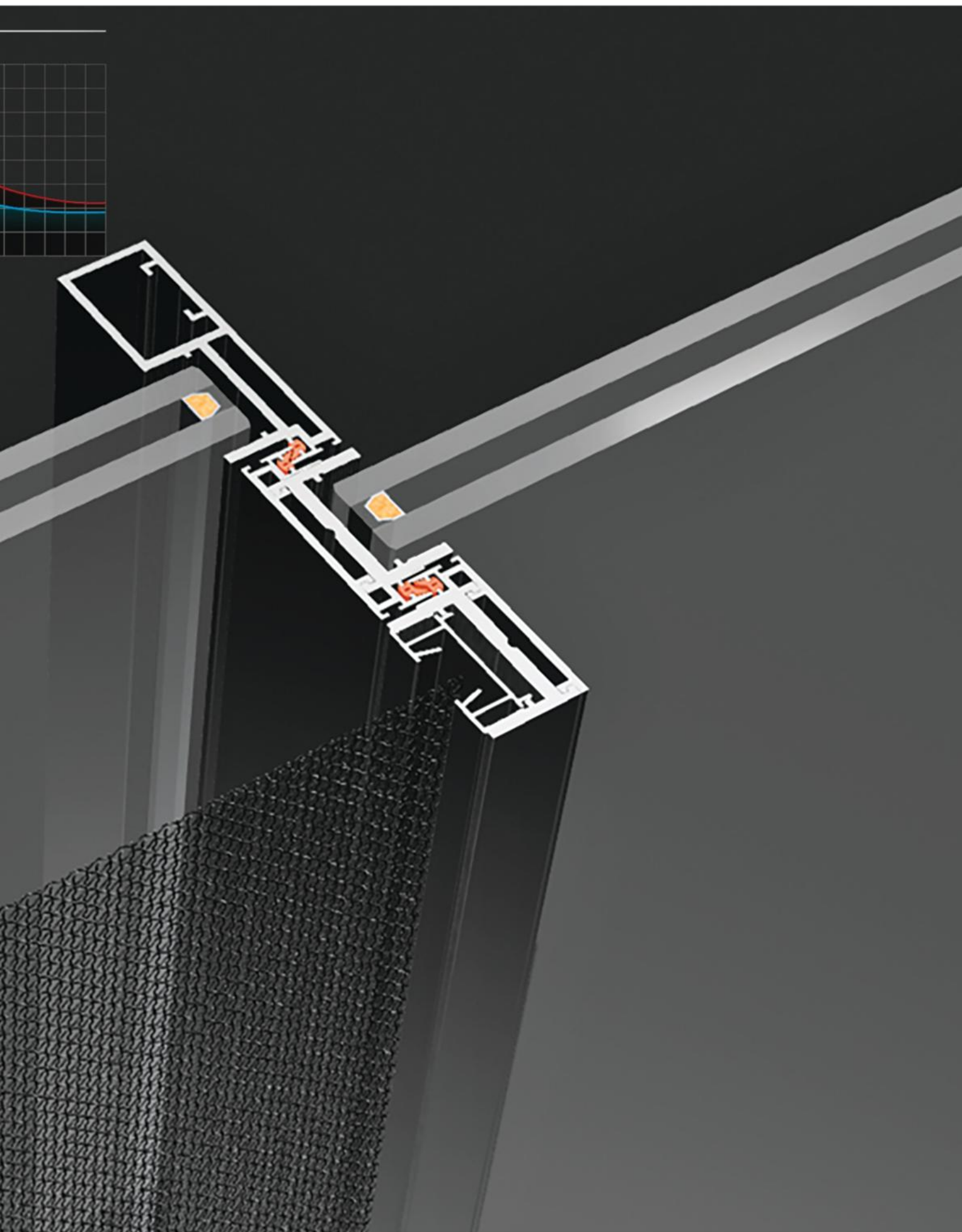

SO SÁNH RAY LÙA ÂM SÀ
COMPARISON BETWEEN FULLY RECESSED AND

Tiêu chí / Criteria	Ray bán âm sàn Semi-recessed
☐ Thẩm mỹ / Aesthetics	Lộ một phần ray, thẩm mỹ v Partially exposed track, mod aesthetics
☐ An toàn / Safety	Có gờ thấp, cần lưu ý khi đi Slight raised edge, requires
☐ Thi công / Installation	Thi công đơn giản, nhanh ch Simpler and quicker installa
☐ Bảo trì / Maintenance	Dễ dàng vệ sinh và bảo trì. Easier to maintain and clear
☐ Ứng dụng / Application	Phù hợp công trình phổ th chi phí. Suitable for standard projec effective.

N VÀ BÁN ÂM SÀN D SEMI-RECESSED FLOOR TRACKS

án đ	Ray lùa âm sàn Fully recessed
ừa phải. erate	Hoàn toàn chìm, bề mặt sàn phẳng, vẻ ngoài cao cấp. Completely embedded with a flush floor surface, premium seamless appearance.
chuyển. caution.	Không gây vấp, an toàn cho người già và trẻ nhỏ. No tripping hazard, safe for elderly and children.
hống. tion.	Yêu cầu kỹ thuật cao hơn, thi công phức tạp. Higher technical demand, more complex installation.
.	Cần thao tác đóng mở ray âm sàn trước khi vệ sinh The floor-recessed track must be opened and closed before cleaning.
ng, tối ưu ts, cost-	Phù hợp công trình cao cấp, chú trọng thẩm mỹ. Ideal for premium projects focused on aesthetics.



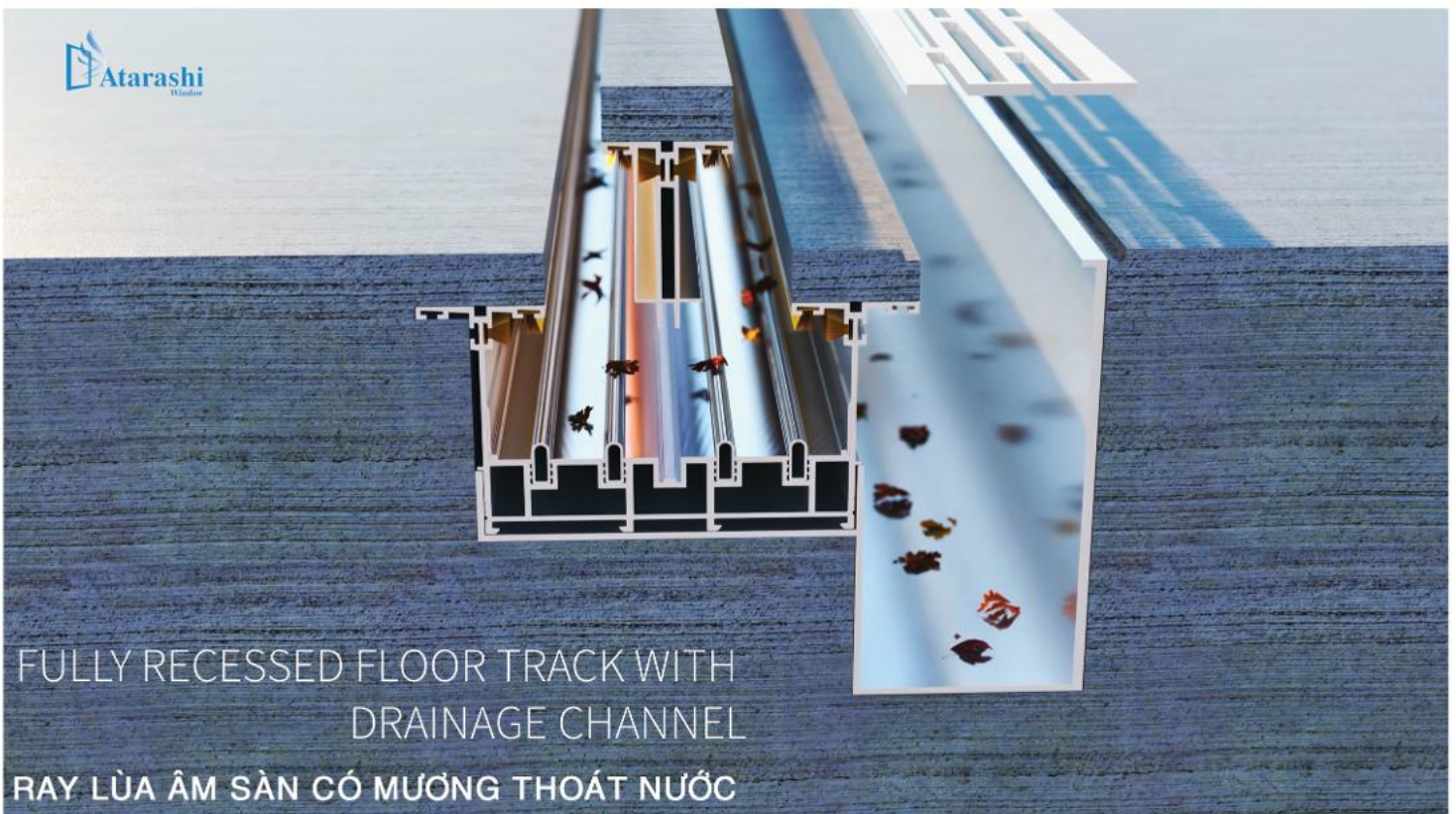
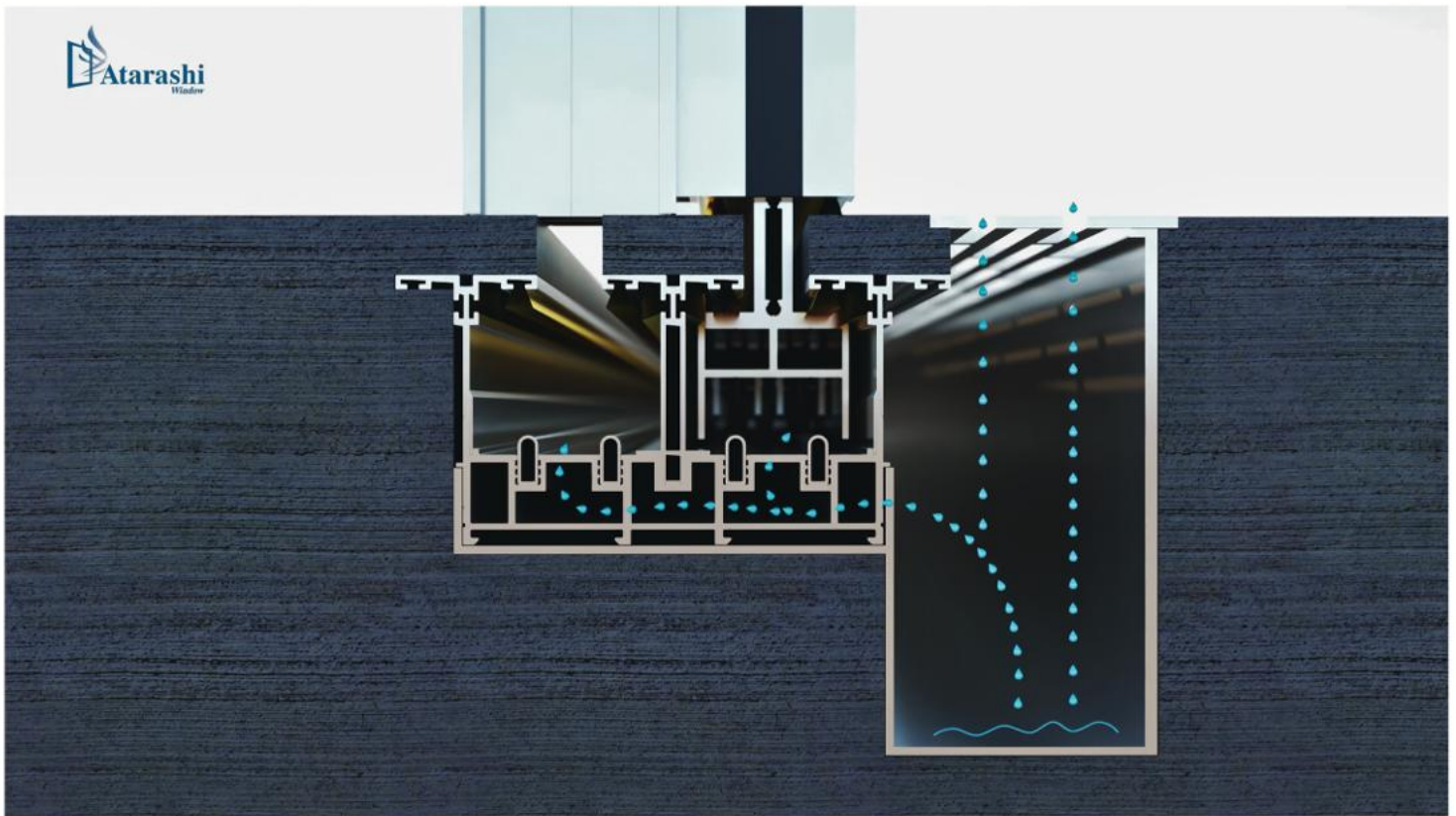

Thiết kế ray lùa âm sàn tích hợp mương thoát nước thông minh, giúp dẫn nước mưa ra ngoài nhanh chóng, tránh tình trạng đọng nước gây thấm sàn. Giải pháp này vừa đảm bảo thẩm mỹ, vừa nâng cao độ bền và an toàn cho công trình.

The fully recessed floor track features an integrated drainage channel, allowing rainwater to be quickly discharged and preventing water accumulation. This smart solution not only enhances durability and safety but also maintains a clean and elegant look for the project.

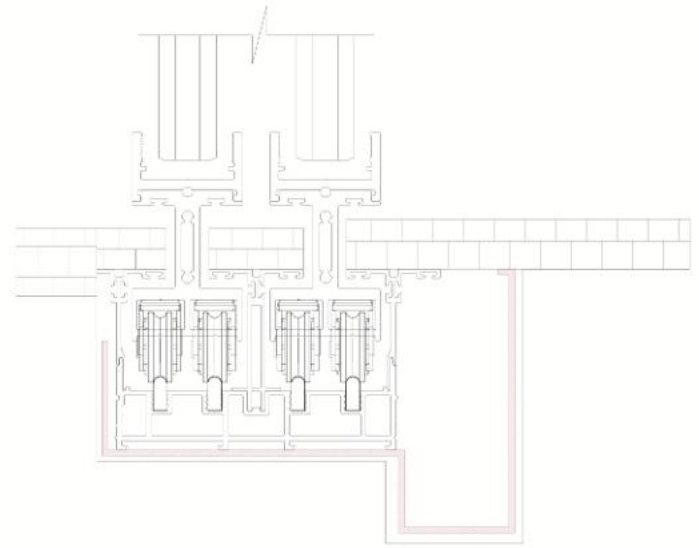
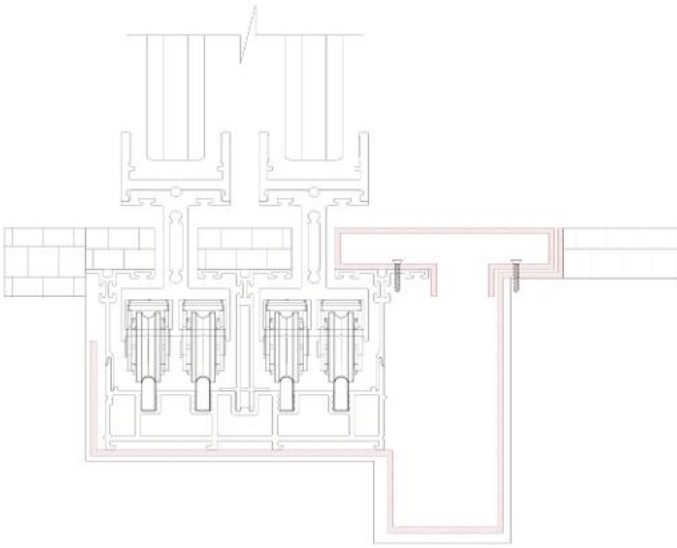

CUSTOMIZABLE DRAINAGE CHANNEL OPTIONS

TÙY BIẾN MƯƠNG THOÁT NƯỚC THEO NHU CẦU

Hệ mương thoát nước có thể linh hoạt lựa chọn theo thiết kế công trình. Với phương án 1, mương được đậy bằng tấm inox đục lỗ, đảm bảo khả năng thoát nước nhanh và độ bền cao. Với phương án 2, mương được đậy bằng chính vật liệu sàn, mang lại sự đồng bộ, thẩm mỹ liền mạch cho không gian. Sự tùy biến này giúp cân bằng giữa tính năng kỹ thuật và yêu cầu thiết kế, đáp ứng đa dạng nhu cầu sử dụng.

The drainage channel can be flexibly customized to suit different project designs. Option 1 features a perforated stainless steel cover, ensuring fast water discharge and excellent durability. Option 2 uses the same flooring material as a cover, creating seamless aesthetics and visual harmony. This customization balances technical performance with design requirements, meeting a wide range of user needs.

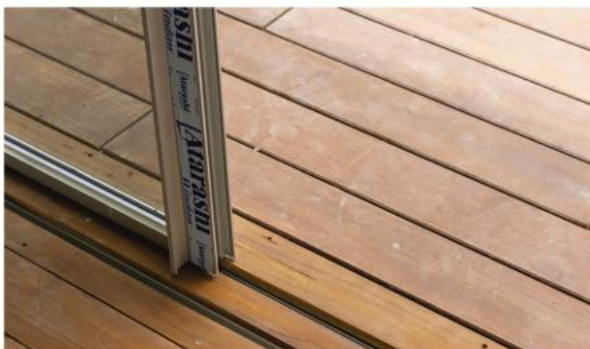

ATARASHI®





ATARASHI®

FLEX100 SLIDING DOOR SYSTEM

HỆ CỬA TRƯỢT FLEX100

PRODUCT ADVANTAGES

TÍNH NĂNG SẢN PHẨM

Flex100 sliding door is developed with a philosophy of complete synchronization from aluminum frame, accessories to sliding track, ensuring stable operation, precise installation, and lasting aesthetics. An optimal solution for modern projects requiring consistency and quality

Cửa lùa Flex100 phát triển theo triết lý đồng bộ từ khung nhôm, phụ kiện đến ray trượt, đảm bảo vận hành ổn định, lắp đặt chính xác và bền đẹp. Giải pháp tối ưu cho công trình hiện đại đòi hỏi sự nhất quán và chất lượng.

PRODUCT COLOR

MÀU SẢN PHẨM

Wood Effect/ Vân gỗ



Custom Powder Coating
Sơn tĩnh điện theo yêu cầu



TECHNICAL PARAMETER

THÔNG SỐ KỸ THUẬT



Wind pressure
ASTM E330: 1600PA



Water tightness
ASTM E300: 240 Pa



Air tightness
ASTM E283: 10.7 m³/(h·m²)



Noise insulation
JIS: 25 dB

Specification Thông số kỹ thuật	Value Giá trị
Maximum height Chiều cao tối đa	2800 mm
Maximum door panel width Chiều rộng tối đa/1 cánh	2000 mm
Glass thickness Độ dày kính	Up to 12 mm

OPENING METHOD PHƯƠNG PHÁP MỞ

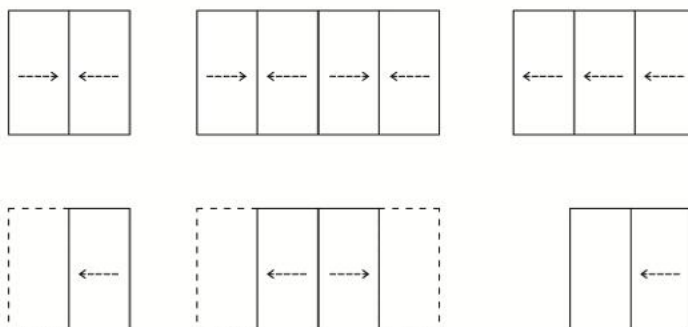



COMPLETE DOOR SOLUTION

GIẢI PHÁP CỬA ĐỒNG BỘ

Hệ cửa đồng bộ được thiết kế với tất cả chi tiết và phụ kiện từ cùng một hệ thống tiêu chuẩn, đảm bảo sự ăn khớp hoàn hảo. Giải pháp này mang đến độ kín khít, vận hành bền bỉ, tính thẩm mỹ cao và sự an toàn tối đa cho công trình.

A synchronized door system is designed with all components and accessories from the same standard system, ensuring perfect compatibility. This solution delivers superior sealing, long-lasting performance, enhanced aesthetics, and maximum safety for any project.

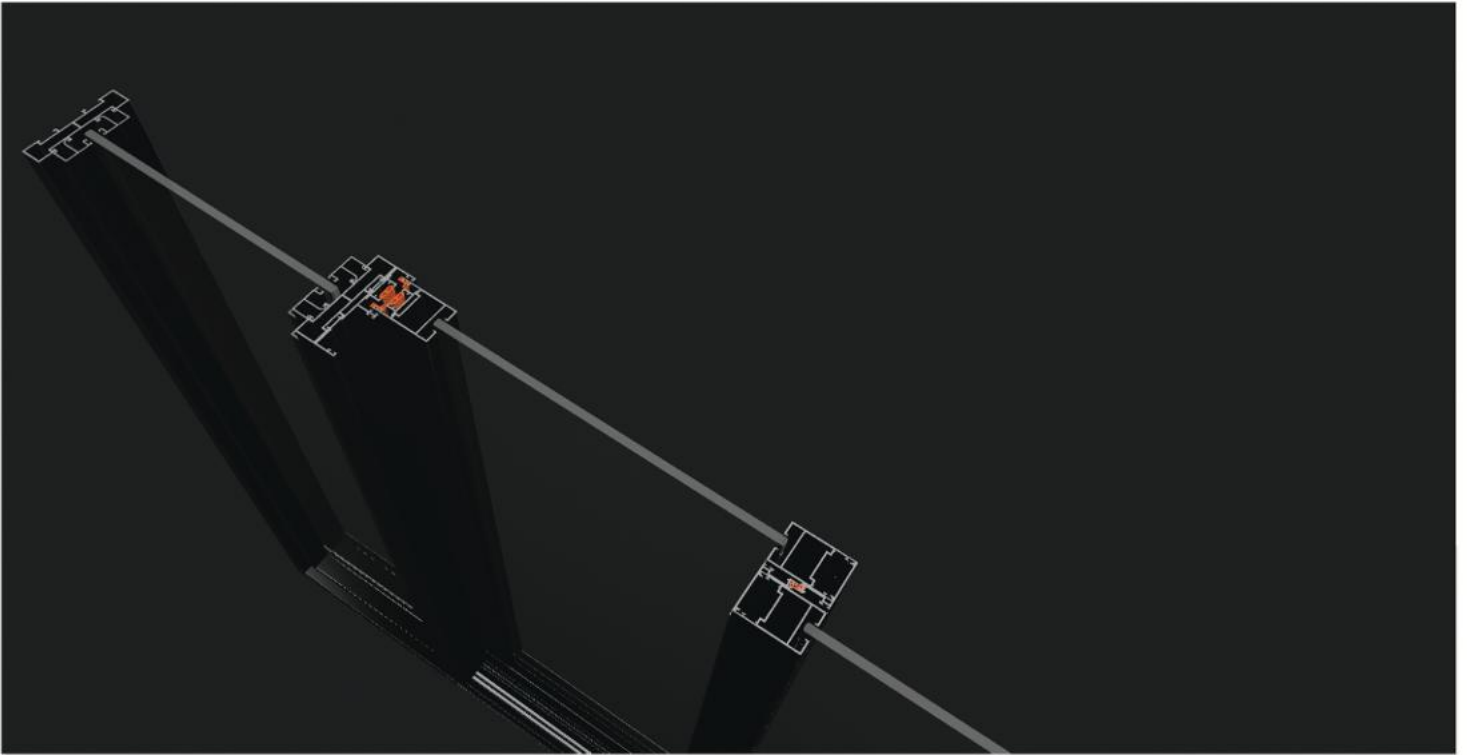

FLEX100 - SYNCHRONIZED DOOR SOLUTION

FLEX100 - GIẢI PHÁP ĐỒNG BỘ CỬA

Giải pháp đồng bộ cửa mang đến sự hài hòa và nhất quán trong thiết kế, khi cửa lùa có thể kết hợp linh hoạt với cửa quay hoặc vách kính. Nhờ sử dụng cùng hệ khung nhôm, phụ kiện và màu sắc đồng bộ, tổng thể công trình đạt được tính thẩm mỹ cao, vận hành ổn định và độ bền vượt trội. Đây là lựa chọn lý tưởng cho các công trình hiện đại, đề cao sự liền mạch và chất lượng.

The synchronized door solution ensures harmony and consistency in design, allowing sliding doors to seamlessly integrate with swing doors or glass partitions. By using the same aluminum frame system, matching accessories, and uniform finishes, the project achieves superior aesthetics, reliable performance, and long-lasting durability. An ideal choice for modern buildings that value continuity and quality.



FLEX100 SLIDING DOOR SYSTEM

FLEXIBLE OPENING – ALUMINUM SYNCHRONY – SIMPLE USE

HỆ CỬA LÙA FLEX100

LINH HOẠT MỞ – ĐỒNG BỘ NHÔM – ĐƠN GIẢN SỬ DỤNG

Hệ cửa lùa FLEX100 mang đến giải pháp trượt linh hoạt với nhiều phương pháp mở, dễ dàng thích ứng cho từng không gian sống. Nhờ sự đồng bộ trong hệ nhôm, cửa vận hành êm ái, kín khít và bền bỉ theo thời gian. Kết hợp tính linh hoạt và sự đơn giản, FLEX100 là lựa chọn hoàn hảo cho những công trình hiện đại, nơi thẩm mỹ và tiện nghi được đặt lên hàng đầu.

The FLEX100 sliding door system offers versatile opening methods, seamlessly adapting to any living space. With its synchronized aluminum system, it ensures smooth operation, reliable sealing, and long-lasting durability. Blending flexibility with simplicity, FLEX100 is the ideal solution for modern projects that emphasize comfort and elegance in every detail.

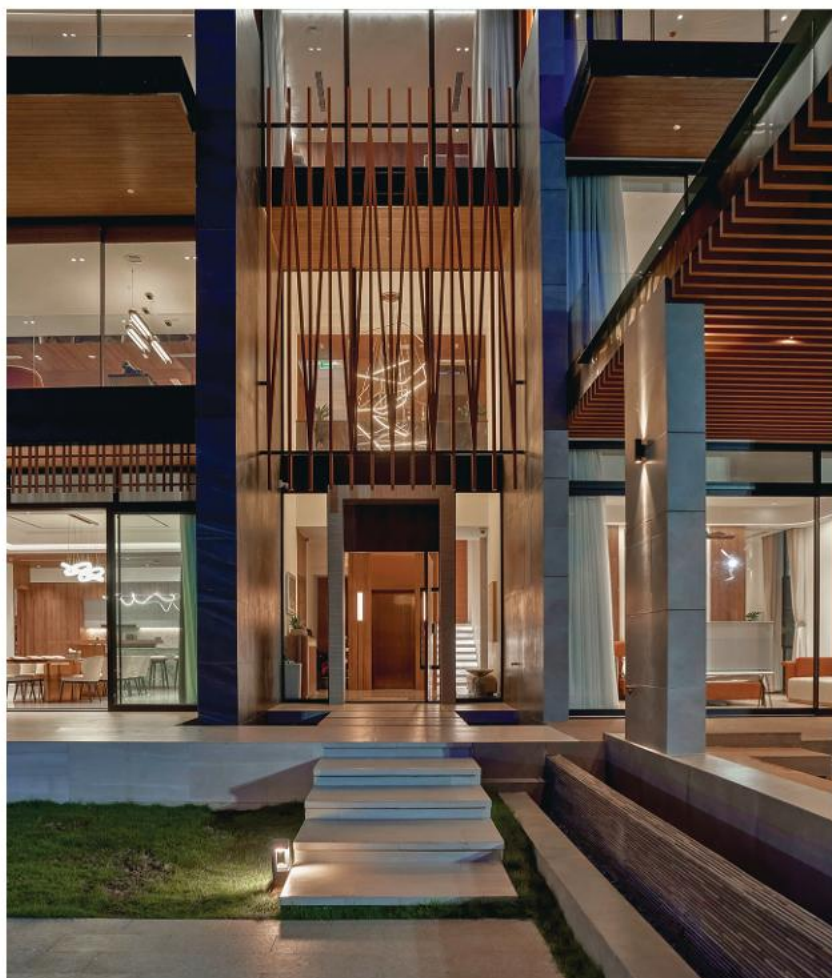
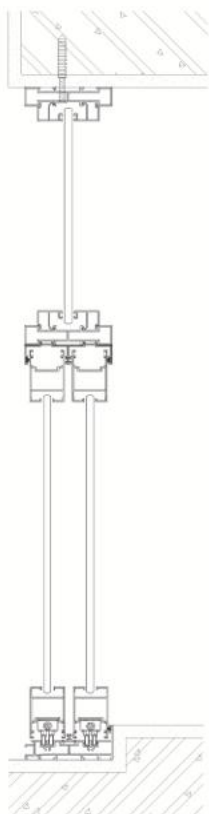





ATARASHI®

MDS100/ MDS200 SLIM CURTAIN WALL SYSTEM

HỆ MẶT DỰNG MDS100 - MDS200

PRODUCT ANVANTAGES

TÍNH NĂNG SẢN PHẨM

The MDS curtain wall system is optimized for modern high-rise buildings with excellent wind resistance, high load capacity, and safety. Its slim, refined design delivers superior aesthetics, flexible installation, fast construction, and easy maintenance, while supporting various glass options for sound and thermal insulation.

Hệ mặt dựng MDS tối ưu cho công trình cao tầng hiện đại với khả năng chịu lực gió, tải trọng lớn và độ an toàn cao. Thiết kế slim tinh gọn mang lại vẻ đẹp thẩm mỹ vượt trội, linh hoạt trong lắp đặt, thi công nhanh và dễ bảo trì, đồng thời hỗ trợ nhiều loại kính cho hiệu quả cách âm, cách nhiệt.



PRODUCT COLOR

MÀU SẢN PHẨM

Anodized



Wood Effect/ Vân gỗ



Custom Powder Coating
Sơn tĩnh điện theo yêu cầu



TECHNICAL PARAMETER THÔNG SỐ KỸ THUẬT

Specification Thông số kỹ thuật	Value Giá trị
Thickness Độ dày	4mm
Frame width Độ rộng khung	35mm
Frame depth Độ sâu khung	100mm 200mm
Glass thickness Độ dày kính	Up to 35mm

MDS200 & MDS100

FLEXIBLE SOLUTIONS FOR EVERY PROJECT

MDS200 & MDS100 – GIẢI PHÁP LINH HOẠT CHO MỌI CÔNG TRÌNH

Hệ mặt dựng MDS200 được thiết kế với kích thước thanh nhôm dài hơn so với MDS100, mang lại khả năng bao phủ diện tích lớn và tạo nên những mảng kính rộng, hiện đại. Trong khi đó, MDS100 gọn gàng hơn, phù hợp với những không gian cần tối ưu chi tiết nhưng vẫn giữ được sự chắc chắn và thẩm mỹ. Sự kết hợp linh hoạt của hai hệ giúp đáp ứng đa dạng nhu cầu thiết kế kiến trúc.

The MDS200 curtain wall system is engineered with longer aluminum profiles compared to MDS100, allowing for larger coverage and expansive glass surfaces with a sleek, modern look. Meanwhile, MDS100 offers a more compact design, ideal for projects requiring detail optimization while maintaining strength and aesthetics. Together, these two systems provide flexible solutions to meet a wide range of architectural needs.

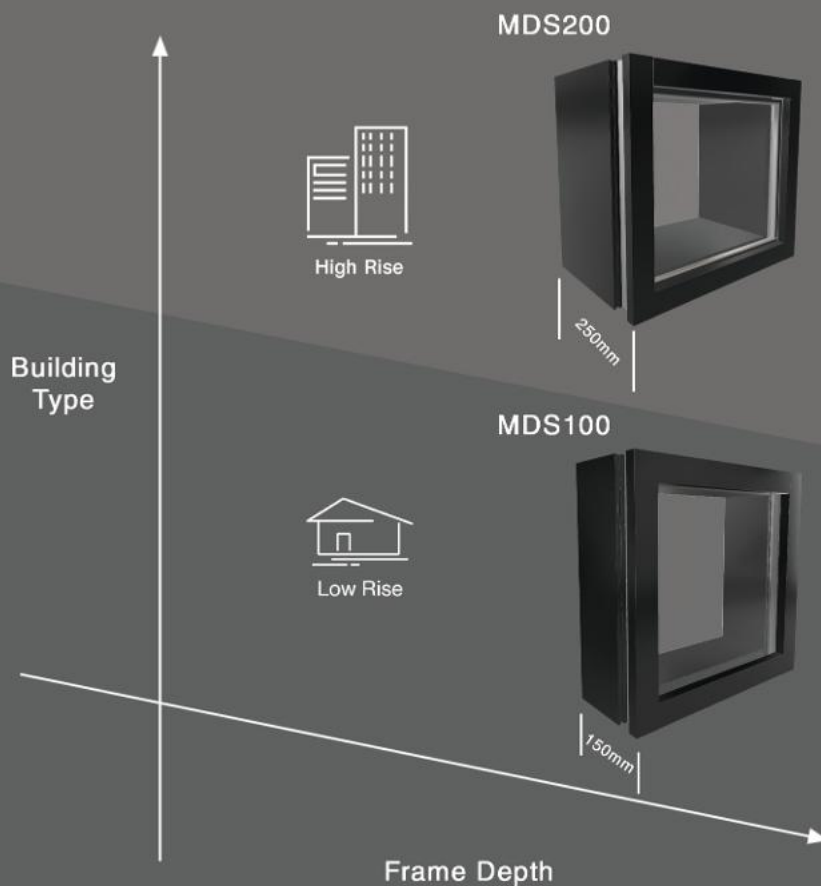

ATARASHI®

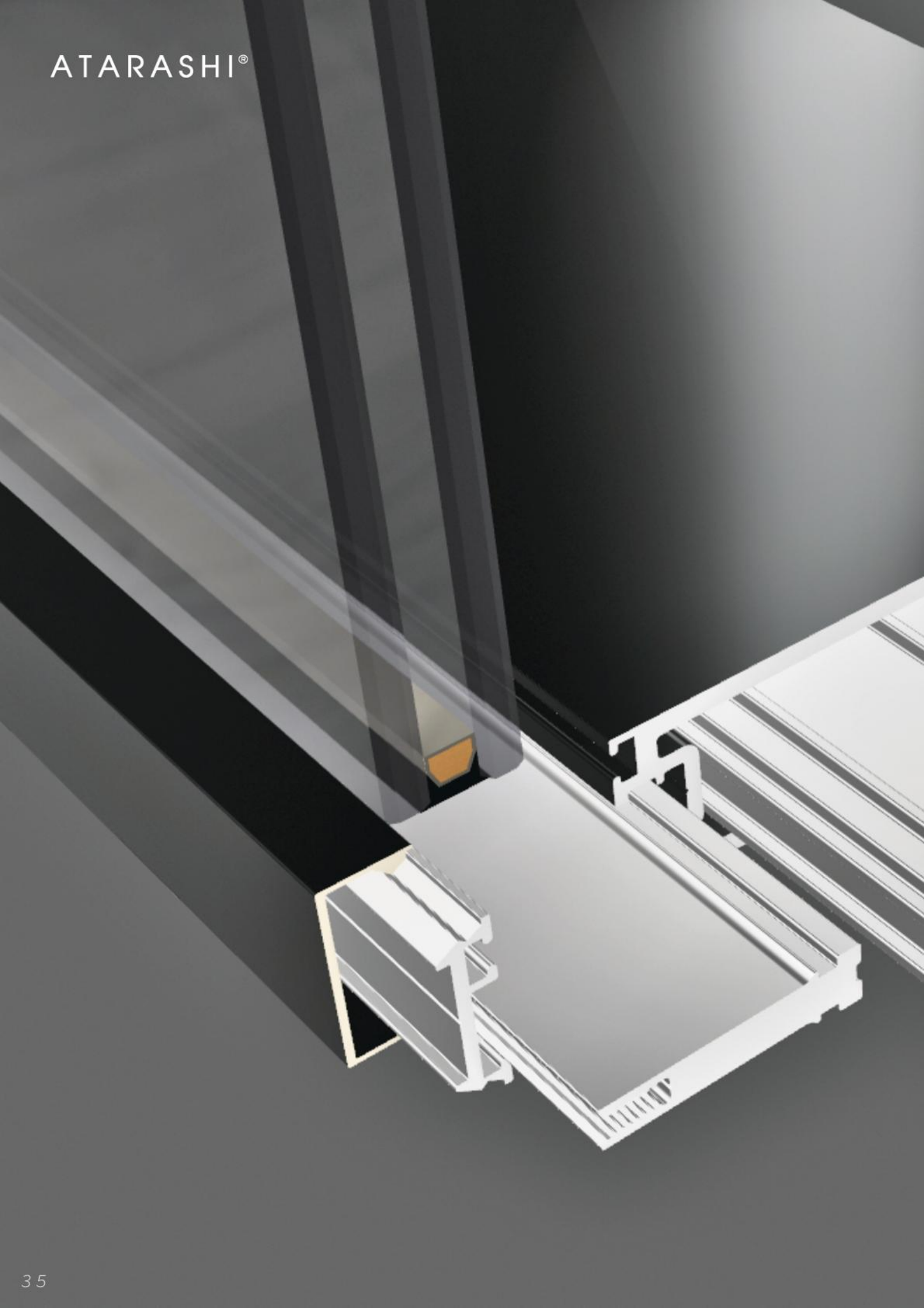

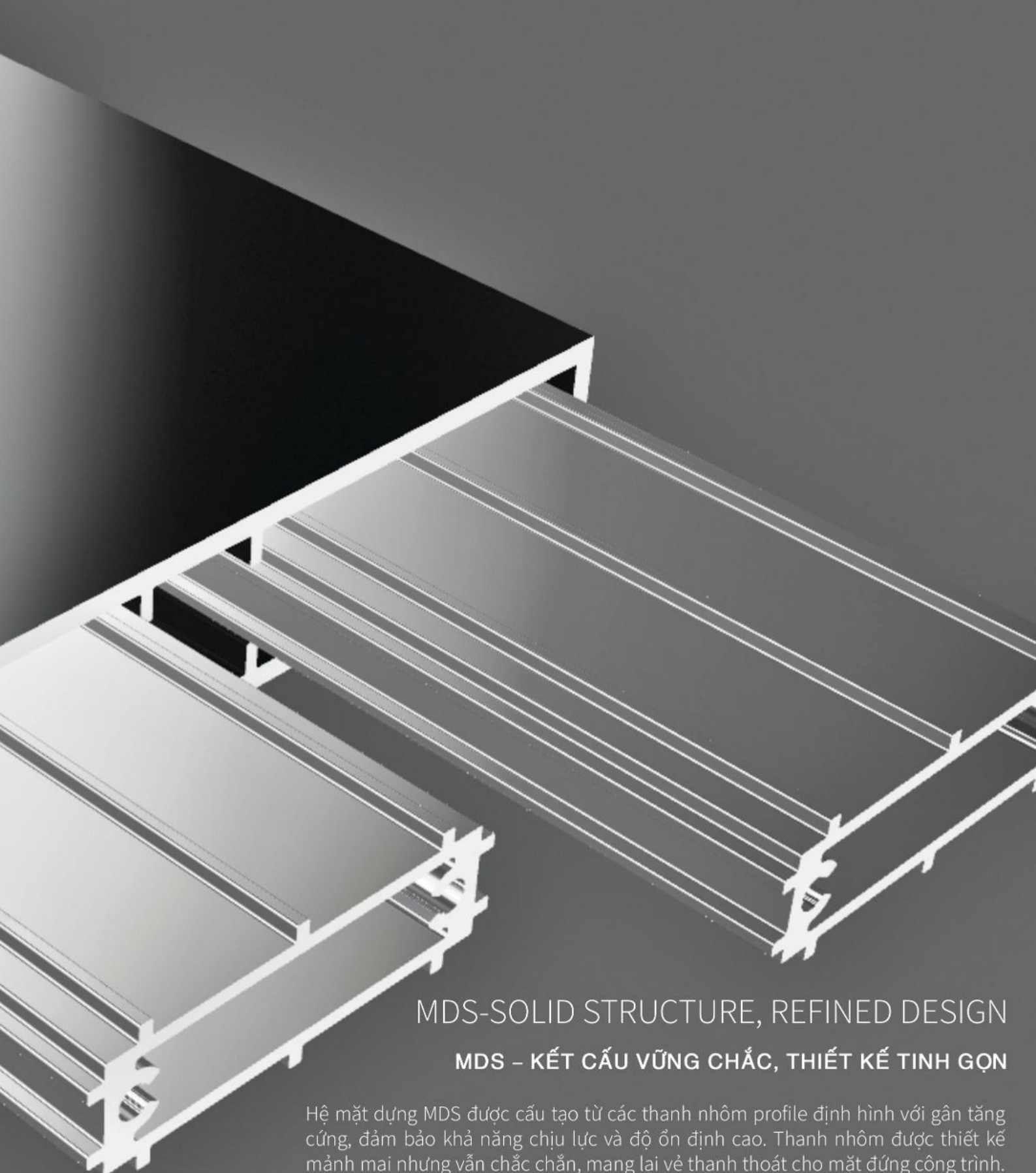

MDS-SOLID STRUCTURE, REFINED DESIGN

MDS – KẾT CẤU VỮNG CHẮC, THIẾT KẾ TINH GỌN

Hệ mặt dựng MDS được cấu tạo từ các thanh nhôm profile định hình với gân tăng cứng, đảm bảo khả năng chịu lực và độ ổn định cao. Thanh nhôm được thiết kế mảnh mai nhưng vẫn chắc chắn, mang lại vẻ thanh thoát cho mặt đứng công trình. Các chi tiết được liên kết chặt chẽ, tạo nên bề mặt phẳng, đồng nhất và hiện đại – giải pháp vừa bền vững vừa tinh tế cho kiến trúc cao cấp.

The MDS curtain wall system is built from specially designed aluminum profiles with reinforced ribs, ensuring excellent strength and stability. The slim yet sturdy aluminum members create a sleek and elegant façade appearance. All components are firmly connected, delivering a flat, uniform, and modern surface – a solution that is both durable and refined for premium architectural projects.

ATARASHI®



